

Wichtige Sicherheitshinweise

Der Projektor wurde so entwickelt und getestet, dass er die neuesten Normen für Sicherheit bei gewährleisten, müssen Sie jedoch die in diesem Handbuch und auf dem Produkt vermerkten Anweisungen befolgen.

Sicherheitshinweise

1. Lesen Sie vor Inbetriebnahme des Projektors dieses Handbuch. Bewahren Sie es auf, um bei Bedarf darauf zurückgreifen zu können.
2. Sehen Sie während des Betriebs nicht direkt in die Projektorlinse. Durch das helle Licht können Ihre Augen geschädigt werden.
3. Wenden Sie sich, wenn eine Reparatur erforderlich ist, an einen autorisierten Kundendienst.
4. Öffnen Sie immer die Blende der Linse (falls vorhanden), oder entfernen Sie die Schutzkappe (falls vorhanden) von der Linse, wenn die Projektorlampe eingeschaltet ist.
5. In manchen Ländern ist die Netzspannung NICHT stabil. Dieser Projektor kann innerhalb eines Bereichs von 100 bis 240 Volt Wechselstrom betrieben werden. Er kann jedoch bei Stromausfällen oder Spannungsschwankungen von ± 10 Volt ausfallen. An Orten mit Stromausfällen oder instabiler Netzspannung sollten Sie daher in Verbindung mit dem Projektor einen Stromstabilisator, einen Überspannungsschutz oder eine unterbrechungsfreie Stromversorgung (USV) installieren.
6. Sorgen Sie dafür, dass die Projektionslinse bei Betrieb frei ist, da andernfalls Beschädigungen durch Wärme entstehen können oder Brandgefahr besteht. Um die Lampe vorübergehend auszuschalten, drücken Sie am Projektor oder auf der Fernbedienung auf die Taste ECO BLANK/BLANK.
7. Die Lampe wird während des Betriebs extrem heiß. Lassen Sie bei einem Lampenwechsel zunächst den Projektor ca. 45 Minuten lang abkühlen, bevor Sie das Lampenelement entfernen.
8. Benutzen Sie Lampen nicht über die angegebene maximale Nutzungsdauer hinaus. Übermäßige Nutzung der Lampen über die angegebene Lebensdauer hinaus kann in seltenen Fällen zum Zerberstern führen.
9. Der Projektor muss unbedingt vom Netz getrennt werden, bevor das Lampenelement oder andere elektronische Bauteile entfernt werden.
10. Sorgen Sie für einen sicheren und stabilen Stand des Geräts. Andernfalls kann es herunterfallen und beschädigt werden.
11. Versuchen Sie niemals, den Projektor auseinanderzubauen. Im Inneren des Gerätes stehen Teile unter Spannung. Der Kontakt mit diesen Teilen kann zu lebensgefährlichen Verletzungen führen. Die Lampe ist das einzige vom Benutzer zu wartende Teil und mit einer abnehmbaren Abdeckung versehen. Andere Abdeckungen dürfen unter keinen Umständen geöffnet oder entfernt werden. Wenden Sie sich für Reparaturen an einen entsprechend qualifizierten professionellen Kundendienst.
12. Während das Gerät in Betrieb ist, treten möglicherweise aus dem Belüftungsgitter heiße Luft oder auffallende Gerüche aus. Dies ist normal und weist nicht auf einen Defekt des Gerätes hin.
13. Stellen Sie den Projektor nicht an folgenden Standorten auf:
 - Orte mit unzureichender Belüftung oder unzureichendem Platz. Der Abstand zur Wand muss mindestens 50 cm betragen, und die Belüftung des Projektors darf nicht behindert sein.
 - Orte mit sehr hohen Temperaturen, z. B. in Kraftfahrzeugen mit verschlossenen Fenstern und Türen.
 - Orte mit sehr hoher Luftfeuchtigkeit oder hoher Konzentration von Staub und Zigarettenrauch. Hierdurch können optische Bauteile verunreinigt, die Nutzungsdauer des Projektors verringert und das Bild verdunkelt werden.
 - Orte in der Nähe von Feuermeldern
 - Orte mit Temperaturen über 40°C (104°F)
 - Orte in einer Höhe von über 3000 m (10000 Fuß).
14. Blockieren Sie nicht die Belüftungsöffnungen.
 - Stellen Sie den Projektor nicht auf eine Decke, auf Bettzeug oder auf eine andere weiche Oberfläche.
 - Bedecken Sie den Projektor nicht mit einem Tuch oder einem anderen Gegenstand.
 - In der Nähe des Projektors dürfen sich keine leicht entflammaren Stoffe befinden.Wenn die Belüftungsöffnungen blockiert sind, kann Überhitzung im Projektor zu einem Brand führen.
15. Stellen Sie den Projektor für den Betrieb immer auf einer ebenen, waagerechten Fläche auf.
 - Verwenden Sie das Gerät nicht auf unebenen Flächen mit einer Neigung von mehr als 10 Grad (nach rechts/links) bzw. 15 Grad (nach vorne/hinten). Die Verwendung des Projektors auf nicht waagerechten Flächen kann zu Fehlfunktionen oder Beschädigungen der Lampe führen.
16. Stellen Sie das Gerät nicht senkrecht auf eine Seite. Andernfalls kann der Projektor umfallen und beschädigt werden oder Verletzungen verursachen.
17. Treten Sie nicht auf den Projektor, und stellen Sie nichts auf das Gerät. Andernfalls können Schäden am Projektor sowie Unfälle und Verletzungen die Folge sein.
18. Stellen Sie keine Flüssigkeiten auf den Projektor oder in seine Nähe. Wenn Flüssigkeiten in das Projektorinnere eindringen, kann dies zu Fehlfunktionen des Projektors führen. Wenn Flüssigkeit in den Projektor eingedrungen ist, trennen Sie das Netzkabel von der Steckdose, und setzen Sie sich mit BenQ in Verbindung, um den Projektor reparieren zu lassen.
19. Dieser Projektor kann Bilder umgedreht anzeigen, so dass er auch an der Decke montiert werden kann.
 - ⚠ Die Deckenmontage des Projektors muss fachgerecht unter Verwendung des speziellen Deckenmontagesatzes von BenQ erfolgen.
20. Dieses Gerät muss geerdet werden.
 - ⚠ Deckenmontage des Projektors Damit der Betrieb des BenQ-Projektors reibungslos verläuft und Verletzungen an Personen sowie Sachschäden vermieden werden, sollten Sie mit dem folgenden Sicherheitsaspekt vertraut sein. Wenn Sie den Projektor an der Decke befestigen möchten, sollten Sie unbedingt einen gut passenden BenQ-Deckenmontagesatz verwenden und sicherstellen, dass dieser fachgerecht und sicher installiert wurde. Falls Sie für den Projektor einen Deckenmontagesatz eines anderen Herstellers verwenden, besteht die Gefahr, dass der Projektor aufgrund einer unsachgemäßen Befestigung mit falschen/zu kurzen Schrauben von der Decke fällt. Der BenQ-Deckenmontagesatz für den Projektor ist im selben Fachgeschäft erhältlich, in dem Sie auch den BenQ-Projektor erworben haben. BenQ empfiehlt, dass Sie außerdem ein separates, mit dem Kensington-Schloss kompatibles Sicherheitskabel kaufen und dieses ordnungsgemäß in der Aussparung für das Kensington-Schloss am Projektor und an der Grundplatte des Deckenmontagegestells anbringen. Neben dem Diebstahlschutz bietet dies einen Fallschutz, sollte sich der Projektor aus seiner Befestigung am Montagegestell lösen.
 - ⚠ Quecksilber -- Diese Lampe enthält Quecksilber. Entsorgen Sie sie entsprechend der vor Ort geltenden Gesetze und Bestimmungen. Siehe www.lamprecycle.org.
 - ⚠ Richten Sie den hochleistungsstarken Laserstrahl niemals auf das Projektionsobjektiv. Andernfalls könnten die DLP-Chips beschädigt werden.

LX710/LX710D/LU710/
LU710D/LH710/LH710D

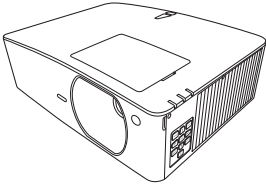

LX730/LX730D

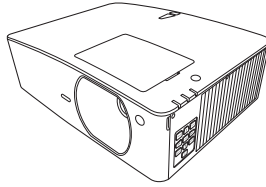

LU930/LU930D/LH930/
LH930D

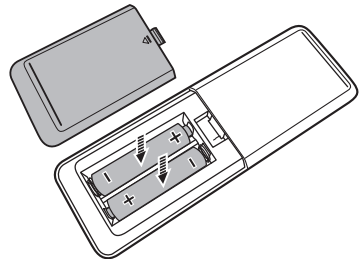
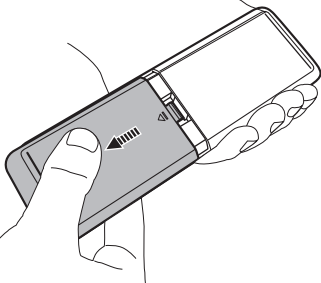
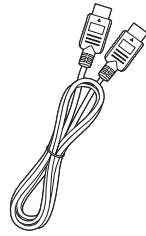
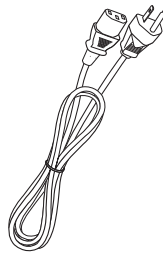
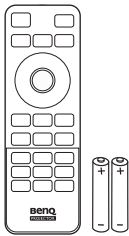
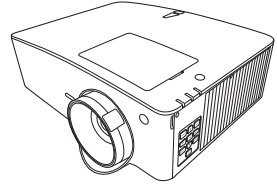

Remote control

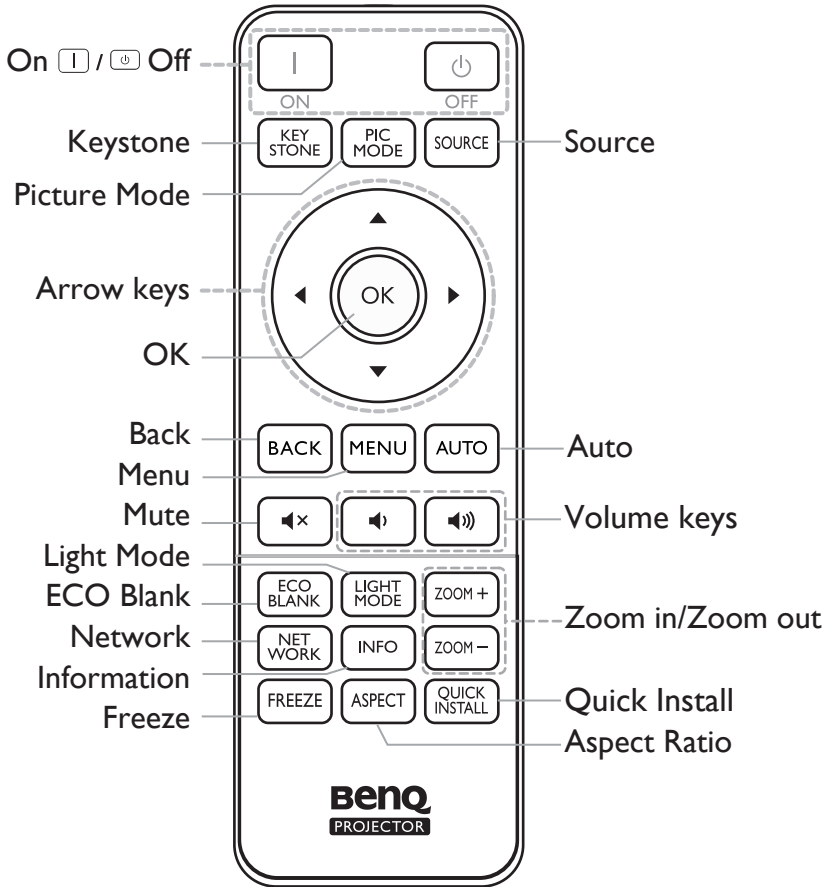

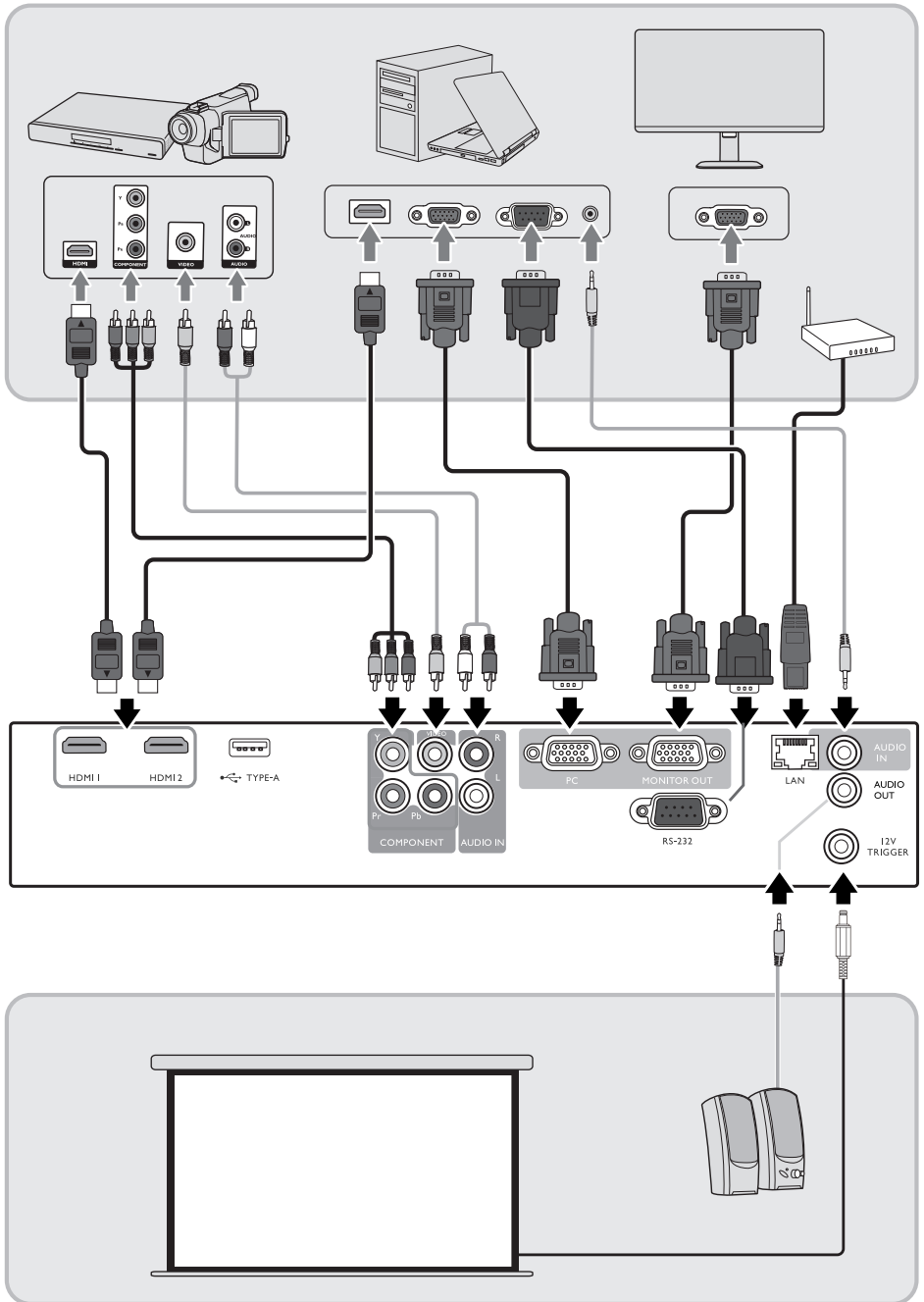

Projection dimensions

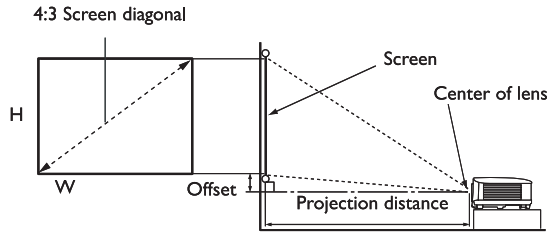

The screen aspect ratio is 4:3 and the projected picture is in a 4:3 aspect ratio

LX710/
LX710D

| Screen size | | | | Projection distance(mm) | | | Offset (mm) |
|-------------|------|-------|-------|-------------------------|---------|--------------|-------------|
| Diagonal | | H(mm) | W(mm) | Min distance | Average | Max distance | |
| Inch | mm | | | (max.zoom) | | (Min.zoom) | |
| 30 | 762 | 457 | 610 | 920 | 1061 | 1201 | 34 |
| 50 | 1270 | 762 | 1016 | 1534 | 1768 | 2002 | 57 |
| 60 | 1524 | 914 | 1219 | 1841 | 2121 | 2402 | 69 |
| 70 | 1778 | 1067 | 1422 | 2148 | 2475 | 2802 | 80 |
| 80 | 2032 | 1219 | 1626 | 2455 | 2829 | 3202 | 91 |
| 90 | 2286 | 1372 | 1829 | 2761 | 3182 | 3603 | 103 |
| 100 | 2540 | 1524 | 2032 | 3068 | 3536 | 4003 | 114 |
| 110 | 2794 | 1676 | 2235 | 3375 | 3889 | 4403 | 126 |
| 120 | 3048 | 1829 | 2438 | 3682 | 4243 | 4804 | 137 |
| 130 | 3302 | 1981 | 2642 | 3989 | 4596 | 5204 | 149 |
| 140 | 3556 | 2134 | 2845 | 4296 | 4950 | 5604 | 160 |
| 150 | 3810 | 2286 | 3048 | 4602 | 5304 | 6005 | 171 |
| 160 | 4064 | 2438 | 3251 | 4909 | 5657 | 6405 | 183 |
| 170 | 4318 | 2591 | 3454 | 5216 | 6011 | 6805 | 194 |
| 180 | 4572 | 2743 | 3658 | 5523 | 6364 | 7205 | 206 |
| 200 | 5080 | 3048 | 4064 | 6137 | 7071 | 8006 | 229 |
| 250 | 6350 | 3810 | 5080 | 7671 | 8839 | 10008 | 286 |
| 300 | 7620 | 4572 | 6096 | 9205 | 10607 | 12009 | 343 |

LX730/
LX730D

| | | | | | | | |
|-----|------|------|------|------|-------|-------|-----|
| 30 | 762 | 457 | 610 | 860 | 1116 | 1372 | 46 |
| 50 | 1270 | 762 | 1016 | 1433 | 1859 | 2286 | 76 |
| 60 | 1524 | 914 | 1219 | 1719 | 2231 | 2743 | 91 |
| 70 | 1778 | 1067 | 1422 | 2006 | 2603 | 3200 | 107 |
| 80 | 2032 | 1219 | 1626 | 2292 | 2975 | 3658 | 122 |
| 90 | 2286 | 1372 | 1829 | 2579 | 3347 | 4115 | 137 |
| 100 | 2540 | 1524 | 2032 | 2865 | 3719 | 4572 | 152 |
| 110 | 2794 | 1676 | 2235 | 3152 | 4090 | 5029 | 168 |
| 120 | 3048 | 1829 | 2438 | 3438 | 4462 | 5486 | 183 |
| 130 | 3302 | 1981 | 2642 | 3725 | 4834 | 5944 | 198 |
| 140 | 3556 | 2134 | 2845 | 4011 | 5206 | 6401 | 213 |
| 150 | 3810 | 2286 | 3048 | 4298 | 5578 | 6858 | 229 |
| 200 | 5080 | 3048 | 4064 | 5730 | 7437 | 9144 | 305 |
| 250 | 6350 | 3810 | 5080 | 7163 | 9296 | 11430 | 381 |
| 300 | 7620 | 4572 | 6096 | 8595 | 11156 | 13716 | 457 |



- To optimize your projection quality, we suggest you do the projection within non-gray area.
- All measurements are approximate and may vary from the actual sizes.
BenQ recommends that if you intend to permanently install the projector, you should physically test the projection size and distance using the actual projector in situ before you permanently install it, so as to make allowance for this projector's optical characteristics. This will help you determine the exact mounting position so that it best suits your installation location.

Projection dimensions

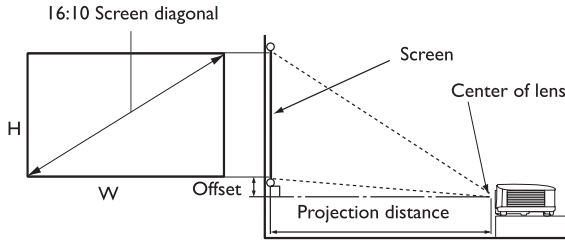

The screen aspect ratio is 16:10 and the projected picture is in a 16:10 aspect ratio

| Screen size | | | | Projection distance(mm) | | | Offset (mm) | |
|---------------|-----|-------|-------|-------------------------|---------|-------------------------|-------------|---|
| Diagonal | | H(mm) | W(mm) | Min distance (max.zoom) | Average | Max distance (Min.zoom) | | |
| Inch | mm | | | | | | | |
| LU710/ LU710D | 30 | 762 | 404 | 646 | 730 | 837 | 943 | 0 |
| | 50 | 1270 | 673 | 1077 | 1217 | 1392 | 1572 | 0 |
| | 60 | 1524 | 808 | 1292 | 1460 | 1674 | 1887 | 0 |
| | 70 | 1778 | 942 | 1508 | 1704 | 1953 | 2201 | 0 |
| | 80 | 2032 | 1077 | 1723 | 1947 | 2231 | 2516 | 0 |
| | 90 | 2286 | 1212 | 1939 | 2191 | 2510 | 2830 | 0 |
| | 100 | 2540 | 1346 | 2154 | 2434 | 2789 | 3145 | 0 |
| | 110 | 2794 | 1481 | 2369 | 2677 | 3068 | 3459 | 0 |
| | 120 | 3048 | 1615 | 2585 | 2921 | 3347 | 3774 | 0 |
| | 130 | 3302 | 1750 | 2800 | 3164 | 3626 | 4088 | 0 |
| | 140 | 3556 | 1885 | 3015 | 3407 | 3905 | 4403 | 0 |
| | 150 | 3810 | 2019 | 3231 | 3651 | 4184 | 4717 | 0 |
| | 200 | 5080 | 2692 | 4308 | 4868 | 5579 | 6289 | 0 |
| | 250 | 6350 | 3365 | 5385 | 6085 | 6973 | 7862 | 0 |
| | 300 | 7620 | 4039 | 6462 | 7302 | 8368 | 9434 | 0 |

| | | | | | | | | |
|---------------|-----|------|------|------|------|-------|-------|---|
| LU930/ LU930D | 30 | 762 | 404 | 646 | 879 | 1144 | 1409 | 0 |
| | 50 | 1270 | 673 | 1077 | 1465 | 1906 | 2348 | 0 |
| | 60 | 1524 | 808 | 1292 | 1758 | 2287 | 2817 | 0 |
| | 70 | 1778 | 942 | 1508 | 2051 | 2669 | 3287 | 0 |
| | 80 | 2032 | 1077 | 1723 | 2343 | 3050 | 3756 | 0 |
| | 90 | 2286 | 1212 | 1939 | 2636 | 3431 | 4226 | 0 |
| | 100 | 2540 | 1346 | 2154 | 2929 | 3812 | 4696 | 0 |
| | 110 | 2794 | 1481 | 2369 | 3222 | 4194 | 5165 | 0 |
| | 120 | 3048 | 1615 | 2585 | 3515 | 4575 | 5635 | 0 |
| | 130 | 3302 | 1750 | 2800 | 3808 | 4956 | 6104 | 0 |
| | 140 | 3556 | 1885 | 3015 | 4101 | 5337 | 6574 | 0 |
| | 150 | 3810 | 2019 | 3231 | 4394 | 5719 | 7043 | 0 |
| | 200 | 5080 | 2692 | 4308 | 5859 | 7625 | 9391 | 0 |
| | 250 | 6350 | 3365 | 5385 | 7323 | 9531 | 11739 | 0 |
| | 300 | 7620 | 4039 | 6462 | 8788 | 11437 | 14087 | 0 |



- To optimize your projection quality, we suggest you do the projection within non-gray area.
- All measurements are approximate and may vary from the actual sizes.

BenQ recommends that if you intend to permanently install the projector, you should physically test the projection size and distance using the actual projector in situ before you permanently install it, so as to make allowance for this projector's optical characteristics. This will help you determine the exact mounting position so that it best suits your installation location.

Projection dimensions

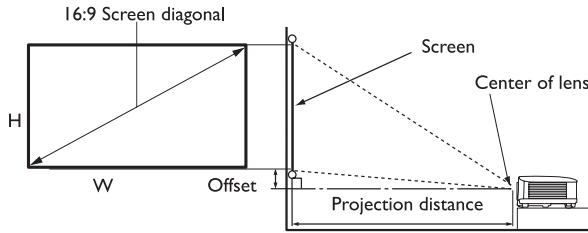

The screen aspect ratio is 16:9 and the projected picture is in a 16:9 aspect ratio

| Screen size | | | | Projection distance(mm) | | | Offset (mm) | |
|------------------|-----|-------|-------|-------------------------|---------|-------------------------|-------------|-----|
| Diagonal | | H(mm) | W(mm) | Min distance (max.zoom) | Average | Max distance (Min.zoom) | | |
| Inch | mm | | | | | | | |
| LH710/ LH710D | 30 | 762 | 374 | 664 | 750 | 860 | 970 | 19 |
| | 50 | 1270 | 623 | 1107 | 1251 | 1433 | 1616 | 31 |
| | 60 | 1524 | 747 | 1328 | 1501 | 1720 | 1939 | 37 |
| | 70 | 1778 | 872 | 1550 | 1751 | 2007 | 2263 | 44 |
| | 80 | 2032 | 996 | 1771 | 2001 | 2293 | 2586 | 50 |
| | 90 | 2286 | 1121 | 1992 | 2251 | 2580 | 2909 | 56 |
| | 100 | 2540 | 1245 | 2214 | 2502 | 2867 | 3232 | 62 |
| | 110 | 2794 | 1370 | 2435 | 2752 | 3154 | 3555 | 68 |
| | 120 | 3048 | 1494 | 2657 | 3002 | 3440 | 3879 | 75 |
| | 130 | 3302 | 1619 | 2878 | 3252 | 3727 | 4202 | 81 |
| | 140 | 3556 | 1743 | 3099 | 3502 | 4014 | 4525 | 87 |
| | 150 | 3810 | 1868 | 3321 | 3752 | 4300 | 4848 | 93 |
| | 200 | 5080 | 2491 | 4428 | 5003 | 5734 | 6464 | 125 |
| | 250 | 6350 | 3113 | 5535 | 6254 | 7167 | 8080 | 156 |
| | 300 | 7620 | 3736 | 6641 | 7505 | 8601 | 9696 | 187 |

| | | | | | | | | |
|------------------|-----|------|------|------|------|-------|-------|---|
| LH930/ LH930D | 30 | 762 | 374 | 664 | 903 | 1176 | 1448 | 0 |
| | 50 | 1270 | 623 | 1107 | 1505 | 1959 | 2413 | 0 |
| | 60 | 1524 | 747 | 1328 | 1806 | 2351 | 2896 | 0 |
| | 70 | 1778 | 872 | 1550 | 2108 | 2743 | 3378 | 0 |
| | 80 | 2032 | 996 | 1771 | 2409 | 3135 | 3861 | 0 |
| | 90 | 2286 | 1121 | 1992 | 2710 | 3527 | 4343 | 0 |
| | 100 | 2540 | 1245 | 2214 | 3011 | 3918 | 4826 | 0 |
| | 110 | 2794 | 1370 | 2435 | 3312 | 4310 | 5309 | 0 |
| | 120 | 3048 | 1494 | 2657 | 3613 | 4702 | 5791 | 0 |
| | 130 | 3302 | 1619 | 2878 | 3914 | 5094 | 6274 | 0 |
| | 140 | 3556 | 1743 | 3099 | 4215 | 5486 | 6757 | 0 |
| | 150 | 3810 | 1868 | 3321 | 4516 | 5878 | 7239 | 0 |
| | 200 | 5080 | 2491 | 4428 | 6022 | 7837 | 9652 | 0 |
| | 250 | 6350 | 3113 | 5535 | 7527 | 9796 | 12065 | 0 |
| | 300 | 7620 | 3736 | 6641 | 9032 | 11755 | 14478 | 0 |



- To optimize your projection quality, we suggest you do the projection within non-gray area.
- All measurements are approximate and may vary from the actual sizes.

BenQ recommends that if you intend to permanently install the projector, you should physically test the projection size and distance using the actual projector in situ before you permanently install it, so as to make allowance for this projector's optical characteristics. This will help you determine the exact mounting position so that it best suits your installation location.

Ceiling/Wall Mount screw: M4 x 8 mm
 (Max. Length = 25 mm; Min. Length = 20 mm)
 Unit: mm

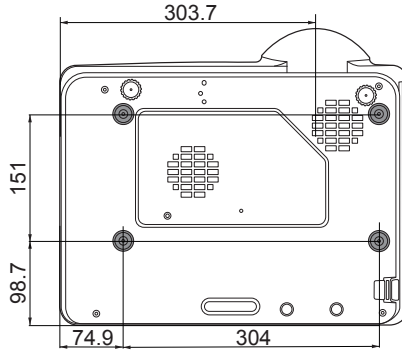

Please align the ceiling mount holes  with the Mark C screw holes on the mounting plate.

LU930/LU930D/LH930/LH930D

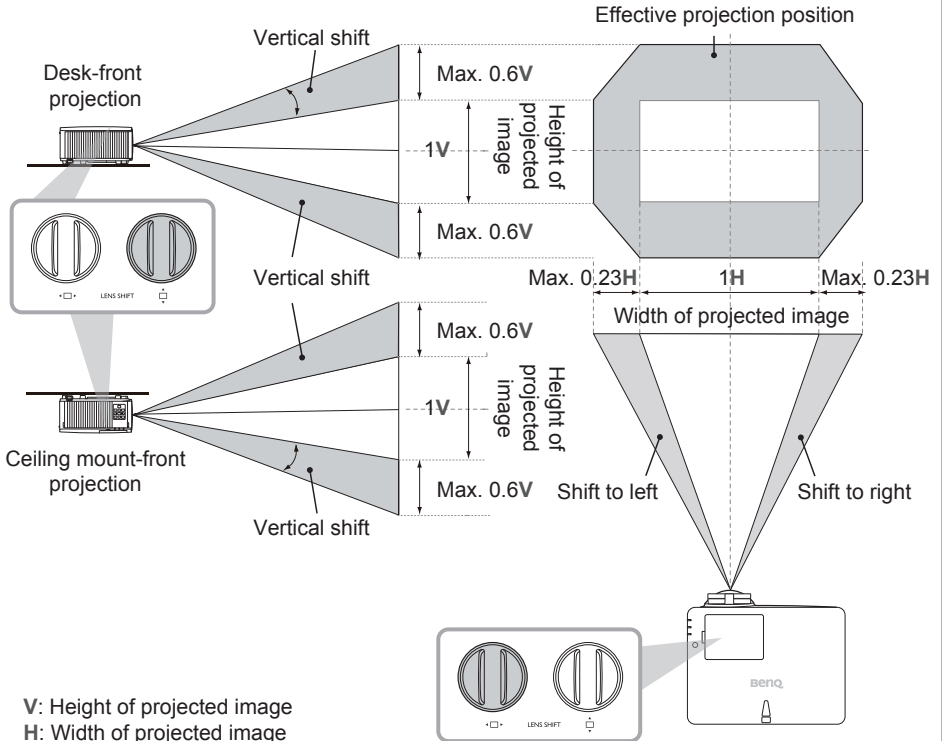

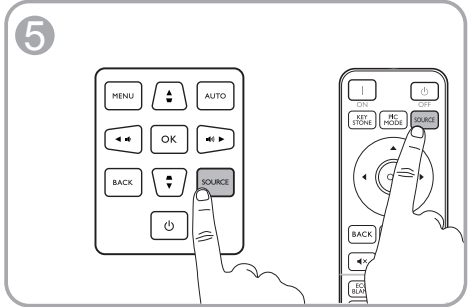
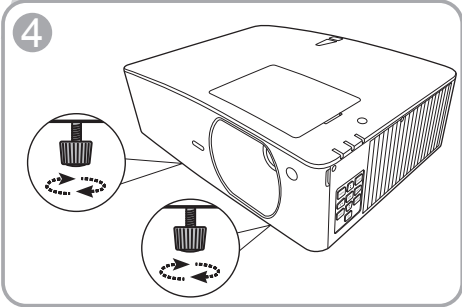
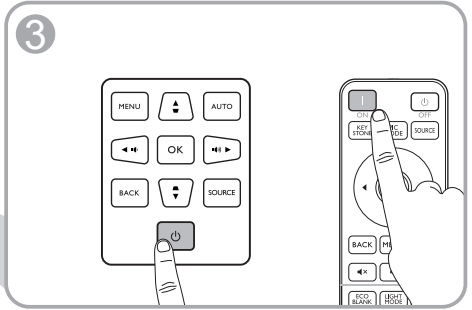
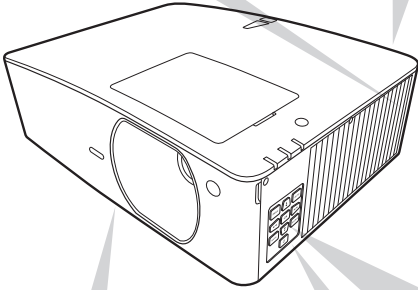
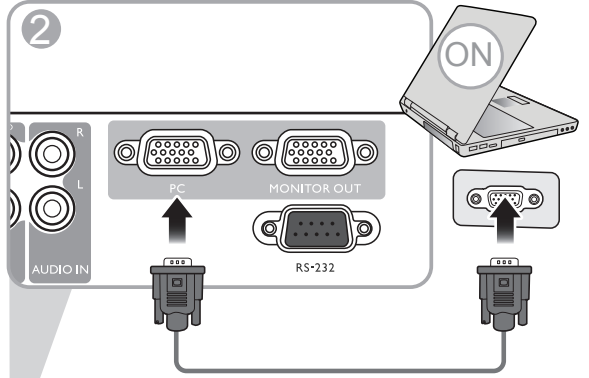
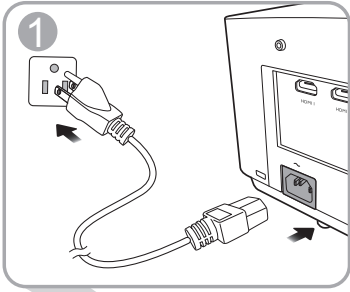

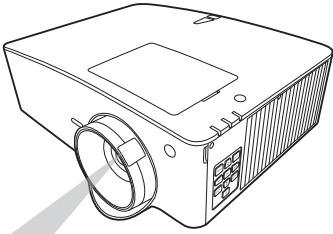

LU930/LU930D/LH930/LH930D

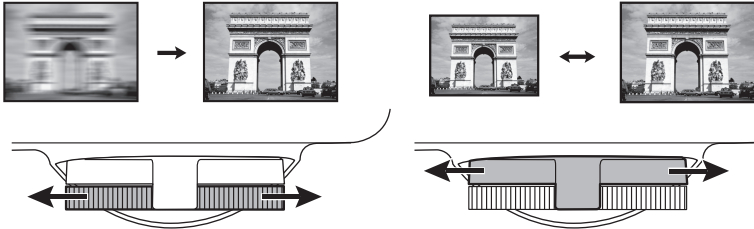

LX710/LX710D/LX730/LX730D/LU710/LU710D/LH710/LH710D

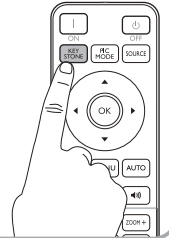
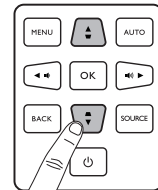
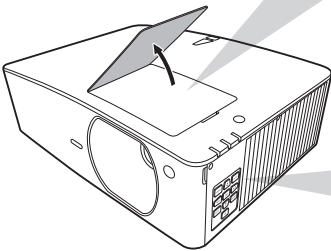
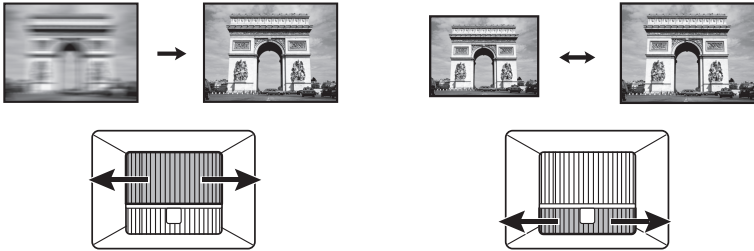

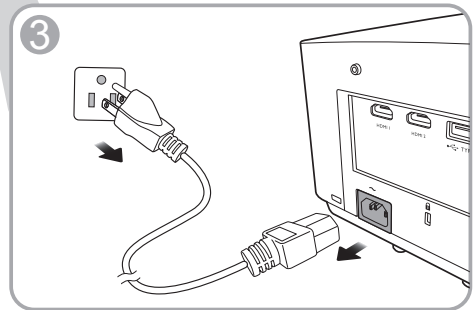
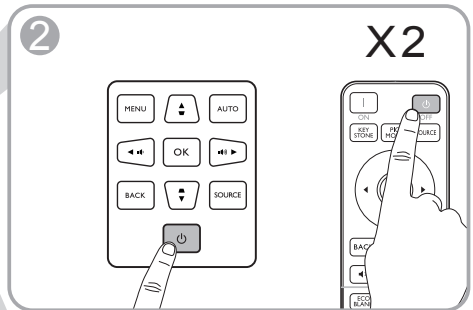
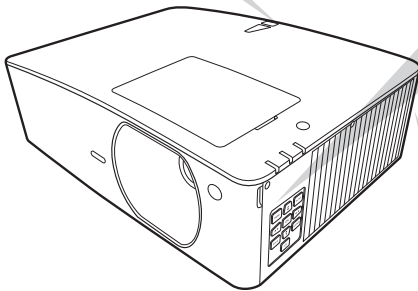
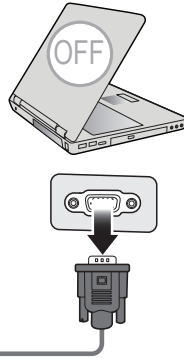
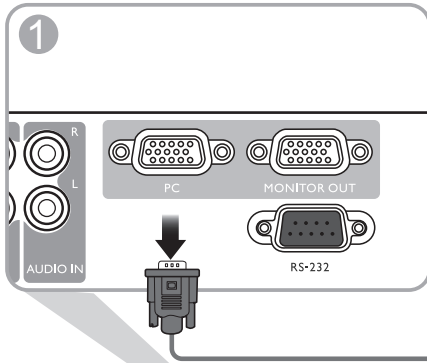

Table of contents

| | |
|------------------|----|
| English | 13 |
| Français | 14 |
| Deutsch | 15 |
| Italiano | 16 |
| Español | 17 |
| Português | 18 |
| Svenska | 19 |
| Русский | 20 |
| Nederlands | 21 |
| Polski | 22 |
| Türkçe | 23 |
| Čeština | 24 |
| ไทย | 25 |
| 繁體中文 | 26 |
| 简体中文 | 27 |
| 日本語 | 28 |
| 한국어 | 29 |
| العربية | 30 |
| Dansk | 31 |
| Suomi | 32 |
| Norsk | 33 |

All specifications are subject to change without notice.

Optical

Resolution

LX710/LX710D/LX730/LX730D:

1024 x 768 XGA

LU710/LU710D/LU930/LU930D:

1920 x 1200 WUXGA

LH710/LH710D/LH930/LH930D:

1920 x 1080 1080p

Display system

1-CHIP DMD

Lens

LX710/LX710D:

F = 2.59~2.87, f = 16.88~21.88 mm

LX730/LX730D:

F = 2.45~3.07, f = 15.75~25.1 mm

LU710/LU710D:

F = 1.94~2.07, f = 11.9~15.5 mm

LH710/LH710D:

F = 1.94~2.12, f = 11.9~15.5 mm

LU930/LU930D/LH930/LH930D:

F = 1.81~2.1, f = 14.3~22.9 mm

Clear focus range

LX710/LX710D:

1.84~5.52m@Wide, 2.40~7.2m@Tele

LX730/LX730D:

1.72~4.30m@Wide, 2.74~6.86m@Tele

LU710/LU710D:

1.46~4.87m@Wide, 1.89~6.29m@Tele

LU930/LU930D:

1.76~5.86m@Wide, 2.82~9.39m@Tele

LH710/LH710D:

1.50~5.00m@Wide, 1.94~6.46m@Tele

LH930/LH930D:

1.81~6.02 m@Wide, 2.90~9.65m@Tele

Light source

Laser

Electrical

Power supply

AC100~240V, 50~60 Hz (Automatic)

Power consumption

LX710/LX710D/LU710/LU710D/LH710/LH710D:

392 W (Max); < 0.5 W (Standby)

LX730/LX730D/LU930/LU930D/LH930/LH930D:

475 W (Max); < 0.5 W (Standby)

Mechanical

Weight

6.3 Kg (13.0 lbs)

Output terminals

Monitor output

D-Sub 15-pin (female) x 1

Speaker

10 watt x 2

Audio signal output

PC audio jack x 1

Control

USB

Type-A x 1 (5V/1.5A)

RS-232 serial control

9 pin x 1

LAN control

RJ45 x 1

12V trigger x 1

IR receiver x 2

Input terminals

Computer input

RGB input

D-Sub 15-pin (female) x 1

Video signal input

VIDEO

RCA jack x 1

SD/HDTV signal input

Analog - Component RCA RGB x 1

Digital - HDMI x 2

Audio signal input

PC audio jack x 1

RCA audio jack (L/R) x 1

Environmental Requirements

Operating temperature

0°C~40°C at sea level

Operating relative humidity

10%~90% (without condensation)

Operating altitude

0~1499 m at 0°C~35°C

1500~3000 m at 0°C~30°C (with High Altitude

Mode on)

Storage temperature

-20°C~60°C at sea level

Storage humidity

10%~90% RH (without condensation)

Storage altitude

30°C@ 0~12,200m above sea level

Transporting

Original packing or equivalent is recommended

Repairing

Please visit below website and choose your country to find your service contact window.
<http://www.benq.com/welcome>

Toutes les caractéristiques peuvent être modifiées sans notification préalable.

Optique

Résolution

LX710/LX710D/LX730/LX730D:

1024 x 768 XGA

LU710/LU710D/LU930/LU930D:

1920 x 1200 WUXGA

LH710/LH710D/LH930/LH930D:

1920 x 1080 1080p

Système d'affichage

1-CHIP DMD

Objectif

LX710/LX710D:

F = 2,59~2,87, f = 16,88~21,88 mm

LX730/LX730D:

F = 2,45~3,07, f = 15,75~25,1 mm

LU710/LU710D:

F = 1,94~2,07, f = 11,9~15,5 mm

LH710/LH710D:

F = 1,94~2,12, f = 11,9~15,5 mm

LU930/LU930D/LH930/LH930D:

F = 1,81~2,1, f = 14,3~22,9 mm

Plage de mise au point claire

LX710/LX710D:

1,84-5,52m@Large, 2,40-7,2m@Télé

LX730/LX730D:

1,72-4,30m@Large, 2,74-6,86m@Télé

LU710/LU710D:

1,46-4,87m@Large, 1,89-6,29@Télé

LU930/LU930D:

1,76-5,86m@Large, 2,82-9,39m@Télé

LH710/LH710D:

1,50-5,00m@Large, 1,94-6,46@Télé

LH930/LH930D:

1,81-6,02 m@Large, 2,90-9,65m@Télé

Source lumineuse

Laser

Électrique

Alimentation

100-240 V CA, 50/-60 Hz (Automatique)

Consommation électrique

LX710/LX710D/LU710/LU710D/LH710/

LH710D: 392 W (Maxi) ; < 0,5 W (Veille)

LX730/LX730D/LU930/LU930D/LH930/

LH930D: 475 W (Maxi) ; < 0,5 W (Veille)

Caractéristiques mécaniques

Poids

6,3 Kg (13,0 livres)

Bornes de sortie

Sortie moniteur

D-Sub 15 broches (femelle) x 1

Haut-parleur

10 watt x 2

Sortie signal audio

Prise audio PC x 1

Contrôle

USB

Type-A x 1 (5V/1,5A)

Contrôle série RS-232

9 broches x 1

Contrôle LAN

RJ45 x 1

Déclenchement 12V x 1

Récepteur IR x 2

Borne d'entrée

Entrée ordinateur

Entrée RGB

D-Sub 15 broches (femelle) x 1

Entrée signal vidéo

VIDÉO

Prise RCA x 1

Entrée de signal SD/HDTV

Analogique - Composantes RCA RGB x 1

Numérique - HDMI x 2

Entrée signal audio

Prise audio PC x 1

Prise audio RCA (G/D) x 1

Caractéristiques environnementales

Température de fonctionnement

0°C–40°C au niveau de la mer

Humidité relative de fonctionnement

10%–90% (sans condensation)

Altitude de fonctionnement

0–1499 m à 0°C–35°C

De 1500 à 3000 m à 0°C à 30°C (avec Mode

Haute altitude activé)

Température de stockage

-20°C–60°C au niveau de la mer

Humidité de stockage

10 % à 90 % HR (sans condensation)

Altitude de stockage

30°C@ 0–12 200m au-dessus du niveau de la mer

Transport

L'emballage d'origine ou équivalent est recommandé.

Réparation

Veuillez accéder au site Web ci-dessous et choisir votre pays pour trouver la fenêtre de votre contact de service.

<http://www.benq.com/welcome>

Alle Daten können ohne Bekanntmachung geändert werden.

Optische Daten

Auflösung

LX710/LX710D/LX730/LX730D:

1024 x 768, XGA

LU710/LU710D/LU930/LU930D:

1920 x 1200, WUXGA

LH710/LH710D/LH930/LH930D:

1920 x 1080, 1080p

Anzeigesystem

1-Chip-DMD

Objektiv

LX710/LX710D:

F = 2,59 – 2,87, f = 16,88 – 21,88 mm

LX730/LX730D:

F = 2,45 – 3,07, f = 15,75 – 25,1 mm

LU710/LU710D:

F = 1,94 – 2,07, f = 11,9 – 15,5 mm

LH710/LH710D:

F = 1,94 – 2,12, f = 11,9 – 15,5 mm

LU930/LU930D/LH930/LH930D:

F = 1,81 – 2,1, f = 14,3 – 22,9 mm

Klarer Fokusbereich

LX710/LX710D:

1,84 – 5,52 m bei Weitwinkel, 2,40 – 7,2 m bei Tele

LX730/LX730D:

1,72 – 4,30 m bei Weitwinkel, 2,74 – 6,86 m bei Tele

LU710/LU710D:

1,46 – 4,87 m bei Weitwinkel, 1,89 – 6,29 m bei Tele

LU930/LU930D:

1,76 – 5,86 m bei Weitwinkel, 2,82 – 9,39 m bei Tele

LH710/LH710D:

1,50 – 5,00 m bei Weitwinkel, 1,94 – 6,46 m bei Tele

LH930/LH930D:

1,81 – 6,02 m bei Weitwinkel, 2,90 – 9,65 m bei Tele

Lichtquelle

Laser

Elektrische Daten

Stromversorgung

100 – 240 V Wechselspannung, 50 – 60 Hz (automatisch)

Energieverbrauch

LX710/LX710D/LU710/LU710D/LH710/

LH710D: 392 W (maximal); < 0,5 W

(Bereitschaft)

LX730/LX730D/LU930/LU930D/LH930/

LH930D: 475 W (maximal); < 0,5 W

(Bereitschaft)

Mechanische Daten

Gewicht

6,3 kg

Ausgänge

Monitorausgang

D-Sub, 15-polig (weiblich) x 1

Lautsprecher

2 x 10 Watt

Audioausgang

PC-Audioanschluss x 1

Steuerung

USB

Type-A x 1 (5 V / 1,5 A)

Serielle RS-232-Steuerung

9-polig x 1

LAN-Steuerung

RJ45 x 1

12-V-Trigger x 1

Infrarotempfänger x 2

Eingänge

Computereingang

RGB-Eingang

D-Sub, 15-polig (weiblich) x 1

Videosignaleingang

VIDEO

Cinchanschluss x 1

SD/HDTV-Signaleingang

Analog – Component-Cinch-RGB x 1

Digital – HDMI x 2

Audioeingang

PC-Audioanschluss x 1

Cinch-Audioanschluss (L/R) x 1

Umgebungsbedingungen

Betriebstemperatur

0 – 40 °C auf Meeresspiegel

Luftfeuchtigkeit bei Betrieb

10 – 90 % (nicht kondensierend)

Betriebshöhe

0 – 1499 m bei 0 – 35 °C

1500 – 3000 m bei 0 – 30 °C (Höhenmodus aktiv)

Lagerungstemperatur

-20 – 60 °C auf Meeresspiegel

Lagerfeuchtigkeit

10 – 90 % relative Luftfeuchte (nicht kondensierend)

Lagerhöhe

30 °C bei 0 – 12.200 m über Meeresspiegel

Transport

Originalverpackung oder gleichwertige

Verpackung wird empfohlen.

Reparatur

Bitte besuchen Sie die nachstehende

Webseite und wählen Sie Ihr Land.

Dadurch erscheint Ihr

Servicekontaktfenster.

<http://www.benq.com/welcome>



 Tutte le specifiche sono soggette a modifiche senza preavviso.

Ottica

Risoluzione

LX710/LX710D/LX730/LX730D:

1024 x 768 XGA

LU710/LU710D/LU930/LU930D:

1920 x 1200 WUXGA

LH710/LH710D/LH930/LH930D:

1920 x 1080 1080p

Sistema di proiezione

1-CHIP DMD

Obiettivo

LX710/LX710D:

F = 2,59~2,87, f = 16,88~21,88 mm

LX730/LX730D:

F = 2,45~3,07, f = 15,75~25,1 mm

LU710/LU710D:

F = 1,94~2,07, f = 11,9~15,5 mm

LH710/LH710D:

F = 1,94~2,12, f = 11,9~15,5 mm

LU930/LU930D/LH930/LH930D:

F = 1,81~2,1, f = 14,3~22,9 mm

Distanza di messa a fuoco nitida

LX710/LX710D:

1,84-5,52m Wide, 2,40-7,2m Tele

LX730/LX730D:

1,72-4,30m Wide, 2,74-6,86m Tele

LU710/LU710D:

1,46-4,87m Wide, 1,89-6,29 m Tele

LU930/LU930D:

1,76-5,86m Wide, 2,82-9,39m Tele

LH710/LH710D:

1,50-5,00 m Wide, 1,94-6,46 m Tele

LH930/LH930D:

1,81-6,02 m Wide, 2,90-9,65m Tele

Sorgente luminosa

Laser

Elettricità

Alimentazione

100-240 V CA, 50/-60 Hz (automatica)

Consumo energetico

LX710/LX710D/LU710/LU710D/LH710/

LH710D: 392 W (massimo); < 0,5 W

(Standby)

LX730/LX730D/LU930/LU930D/LH930/

LH930D: 475 W (massimo); < 0,5 W

(Standby)

Meccanica

Peso

6,3 Kg (13,0 lbs)

Terminali uscita

Uscita monitor

D-Sub 15-pin (femmina) x 1

Altoparlante

10 Watt x 2

Uscita segnale audio

Connettore audio PC x 1

Controllo

USB

Tipo-A x 1 (5 V/1,5 A)

Controllo seriale RS-232

9 pin x 1

Controllo LAN

RJ45 x 1

Interruttore 12 V x 1

Ricevitore IR x 2

Terminali di ingresso

Ingresso computer

Ingresso RGB

D-Sub 15-pin (femmina) x 1

Ingresso segnale video

VIDEO

Connettore RCA x 1

Ingresso segnale SD/HDTV

Analogico - RCA component RGB x 1

Digitale - HDMI x 2

Ingresso segnale audio

Connettore audio PC x 1

Connettore audio RCA (S/D) x 1

Requisiti ambientali

Temperatura operativa

0°C-40°C a livello del mare

Umidità relativa operativa

10%-90% (senza condensa)

Altitudine operativa

0-1499 m a 0°C-35°C

1500 - 3000 m a 0°C - 30°C (con Modalità

altitudine elevata attiva)

Temperatura di stoccaggio

-20°C-60°C a livello del mare

Umidità di stoccaggio

10%-90% di umidità relativa (senza condensa)

Altitudine di conservazione

30°C@ 0-12.200 m sul livello del mare

Trasporto

Si consiglia la confezione originale o equivalente.

Riparazione

Visitare il sito web di seguito e selezionare

il Paese per trovare la finestra di contatto

assistenza. <http://www.benq.com/welcome>

 Todas las especificaciones están sujetas a cambio sin previo aviso.

Ópticas

Resolución

LX710/LX710D/LX730/LX730D:

1024 x 768 XGA

LU710/LU710D/LU930/LU930D:

1920 x 1200 WUXGA

LH710/LH710D/LH930/LH930D:

1920 x 1080 1080p

Sistema de visualización

1-CHIP DMD

Lente

LX710/LX710D:

F = 2,59~2,87, f = 16,88~21,88 mm

LX730/LX730D:

F = 2,45~3,07, f = 15,75~25,1 mm

LU710/LU710D:

F = 1,94~2,07, f = 11,9~15,5 mm

LH710/LH710D:

F = 1,94~2,12, f = 11,9~15,5 mm

LU930/LU930D/LH930/LH930D:

F = 1,81~2,1, f = 14,3~22,9 mm

Intervalo de enfoque claro

LX710/LX710D:

1,84-5,52m con gran angular; 2,40-7,2m con teleobjetivo

LX730/LX730D:

1,72-4,30m con gran angular; 2,74-6,86m con teleobjetivo

LU710/LU710D:

1,46-4,87 m con gran angular; 1,89-6,29 m con teleobjetivo

LU930/LU930D:

1,76-5,86m con gran angular; 2,82-9,39m con teleobjetivo

LH710/LH710D:

1,50-5,00 m con gran angular; 1,94-6,46 m con teleobjetivo

LH930/LH930D:

1,81-6,02 m con gran angular; 2,90-9,65 m con teleobjetivo

Fuente de luz

Láser

Eléctricas

Suministro eléctrico

100~240 VCA, 50~60 Hz (automático)

Consumo de energía

LX710/LX710D/LU710/LU710D/LH710/

LH710D: 392 W (máx.); < 0,5 W (espera)

LX730/LX730D/LU930/LU930D/LH930/

LH930D: 475 W (máx.); < 0,5 W (espera)

Mecánicas

Peso

6,3 kg (13,0 lb)

Terminales de salida

Salida de monitor

D-Sub de 15 contactos (hembra) x 1

Altavoz

10 vatios x 2

Salida de señal de audio

Conector de audio de PC x 1

Control

USB

Tipo-A x 1 (5 V/1,5 A)

Control de serie RS-232

9 clavijas x 1

Control LAN

RJ45 x 1

Activador de 12 V x 1

Receptor de infrarrojos x 2

Terminales de entrada

Entrada de PC

Entrada RGB

D-Sub de 15 contactos (hembra) x 1

Entrada de señal de vídeo

VÍDEO

Conector RCA x 1

Entrada de señal de TV de definición estándar/alta definición

Análogica - RGB RCA de vídeo de componentes x 1

Digital - HDMI x 2

Entrada de señal de audio

Conector de audio de PC x 1

Conector de audio RCA (I/D) x 1

Requisitos medioambientales

Temperatura de funcionamiento

0 °C–40 °C a nivel del mar

Humedad relativa de funcionamiento

10 %-90 % (sin condensación)

Altitud de funcionamiento

0-1499 m a 0 °C-35 °C

1500-3000 m a 0 °C-30 °C (con la opción

Modo altitud elevada activada)

Temperatura de almacenamiento

-20 °C–60 °C a nivel del mar

Humedad de almacenamiento

HR de entre el 10 % y el 90 % (sin condensación)

Altitud de almacenamiento

30 °C a 0~12 200 m por encima del nivel del mar

Transporte

Se recomienda el embalaje original o equivalente.

Reparación

Visite el siguiente sitio web y seleccione el país para encontrar su contacto de servicio técnico.

<http://www.benq.com/welcome>

Todas as especificações estão sujeitas a alteração sem aviso prévio.

Especificações óticas

Resolução

LX710/LX710D/LX730/LX730D:

1024 x 768 XGA

LU710/LU710D/LU930/LU930D:

1920 x 1200 WUXGA

LH710/LH710D/LH930/LH930D:

1920 x 1080 1080p

Sistema de exibição

1-CHIP DMD

Lente

LX710/LX710D:

F = 2,59~2,87, f = 16,88~21,88 mm

LX730/LX730D:

F = 2,45~3,07, f = 15,75~25,1 mm

LU710/LU710D:

F = 1,94~2,07, f = 11,9~15,5 mm

LH710/LH710D:

F = 1,94~2,12, f = 11,9~15,5 mm

LU930/LU930D/LH930/LH930D:

F = 1,81~2,1, f = 14,3~22,9 mm

Intervalo de focagem da lente

LX710/LX710D:

1,84-5,52m a Wide, 2,40-7,2m a Tele

LX730/LX730D:

1,72-4,30m a Wide, 2,74-6,86m a Tele

LU710/LU710D:

1,46-4,87 m a Wide, 1,89-6,29 m a Tele

LU930/LU930D:

1,76-5,86m a Wide, 2,82-9,39m a Tele

LH710/LH710D:

1,50-5,00 m a Wide, 1,94-6,46 a Tele

LH930/LH930D:

1,81-6,02 m a Wide, 2,90-9,65m a Tele

Fonte de luz

Laser

Especificações elétricas

Fonte de energia

AC100-240V, 50-60 Hz (Automático)

Consumo de energia

LX710/LX710D/LU710/LU710D/LH710/

LH710D: 392 W (Máx.); < 0,5 W

(Suspensão)

LX730/LX730D/LU930/LU930D/LH930/

LH930D: 475 W (Máx.); < 0,5 W

(Suspensão)

Especificações mecânicas

Peso

6,3 Kg

Terminais de saída

Saída de monitor

D-Sub de 15 pinos (fêmea) x 1

Altifalante

10 watts x 2

Saída do sinal de áudio

Tomada de áudio de PC x 1

Controlo

USB

Tipo A x 1 (5V/1,5A)

Controlo de série RS-232

9 pinos x 1

Controlo de LAN

RJ45 x 1

Accionador de 12 V x 1

Recetor de IV x 2

Terminais de entrada

Entrada de computador

Entrada RGB

D-Sub de 15 pinos (fêmea) x 1

Entrada do sinal de vídeo

VIDEO

Tomada RCA x 1

Entrada de sinal de TV SD/HD

RCA Analógico - Componente RGB x 1

Digital - HDMI x 2

Entrada de sinal de áudio

Tomada de áudio de PC x 1

Tomada de áudio RCA (E/D) x 1

Requisitos ambientais

Temperatura de funcionamento

0°C-40°C ao nível do mar

Humidade relativa em funcionamento

10%-90% (sem condensação)

Altitude de funcionamento

0-1 499 m a 0°C-35°C

1 500-3 000 m a 0°C-30°C (com modo de

altitude elevada ativado)

Temperatura de armazenamento

-20°C-60°C ao nível do mar

Humidade de armazenamento

10%-90% HR (sem condensação)

Altitude de armazenamento

30°C a 0~12 200 m acima do nível do mar

Transporte

Recomenda-se a utilização da embalagem original ou equivalente.

Reparação

Visite o website indicado abaixo e escolha o

seu país para encontrar as informações de

contacto de assistência técnica.

<http://www.benq.com/welcome>

Alla specifikationer kan ändras utan föregående meddelande.

Optik

Upplösning

LX710/LX710D/LX730/LX730D:

1024 x 768 XGA

LU710/LU710D/LU930/LU930D:

1920 x 1200 WUXGA

LH710/LH710D/LH930/LH930D:

1920 x 1080 1080p

Visningssystem

1-CHIP DMD

Lins

LX710/LX710D:

F = 2,59~2,87, f = 16,88~21,88 mm

LX730/LX730D:

F = 2,45~3,07, f = 15,75~25,1 mm

LU710/LU710D:

F = 1,94~2,07, f = 11,9~15,5 mm

LH710/LH710D:

F = 1,94~2,12, f = 11,9~15,5 mm

LU930/LU930D/LH930/LH930D:

F = 1,81~2,1, f = 14,3~22,9 mm

Tydligt fokusområde

LX710/LX710D:

1,84-5,52m vid Bred, 2,40-7,2m vid Tele

LX730/LX730D:

1,72-4,30m vid Bred, 2,74-6,86m vid Tele

LU710/LU710D:

1,46-4,87m vid Bred, 1,89-6,29 vid Tele

LU930/LU930D:

1,76-5,86m vid Bred, 2,82-9,39m vid Tele

LH710/LH710D:

1,50-5,00m vid Bred, 1,94-6,46 vid Tele

LH930/LH930D:

1,81-6,02 m vid Bred, 2,90-9,65m vid Tele

Lampkälla

Laser

Elektrisk

Strömförsörjning

AC100–240V, 50–60 Hz (automatisk)

Strömförbrukning

LX710/LX710D/LU710/LU710D/LH710/

LH710D: 392 W (max); < 0.5 W (standby)

LX730/LX730D/LU930/LU930D/LH930/

LH930D: 475 W (max); < 0.5 W (standby)

Mekanik

Vikt

6,3 kg (13.0 lbs)

Utgångsterminaler

Bildskärm ut

D-Sub 15 stift (hona) x 1

Högtalare

10 Watt x 2

Ljudutgång

PC ljudkontakt x 1

Kontroll

USB

Typ A x 1 (5V/1.5A)

RS-232-seriekontroll

9 stift x 1

LAN-kontroll

RJ45 x 1

12V-utlösare x 1

IR-mottagare x 2

Ingångsterminaler

Datoringång

RGB-ingång

D-Sub 15 stift (hona) x 1

Videosignalingång

VIDEO

RCA-kontakt x 1

SD/HDTV-signalingång

Analog - Komponent RCA-RGB x 1

Digital - HDMI x 2

Ljudingång

PC ljudkontakt x 1

RCA-ljudkontakt (V/H) x 1

Miljökrav

Driftstemperatur

0°C–40°C vid havsytan

Relativ luftfuktighet vid drift

10-90% (utan kondensation)

Driftshöjd

0-1,499 m vid 0°C-35°C

1500-3,000 m vid 0°C-30°C (med

höghöjdsläget på)

Förvaringstemperatur

-20°C–60°C vid havsytan

Fuktighet vid lagring

10-90% RH (utan kondensation)

Lagringshöjd

30°C vid 0~12 200 m över havsytan

Transport

Originalförpackning eller motsvarande

rekommenderas.

Reparation

Besök webbplatsen nedan och välj ditt land

för att hitta ditt servicekontaktfönster.

<http://www.benq.com/welcome>

☞ Все характеристики могут быть изменены без предварительного уведомления.

Оптические характеристики

Разрешение

LX710/LX710D/LX730/LX730D:

1024 x 768 XGA

LU710/LU710D/LU930/LU930D:

1920 x 1200 WUXGA

LH710/LH710D/LH930/LH930D:

1920 x 1080 1080p

Проекционная система

Однокристалльное цифровое
микрозеркальное устройство (DMD)

Объектив

LX710/LX710D:

F = 2,59~2,87, f = 16,88~21,88 мм

LX730/LX730D:

F = 2,45~3,07, f = 15,75~25,1 мм

LU710/LU710D:

F = 1,94~2,07, f = 11,9~15,5 мм

LH710/LH710D:

F = 1,94~2,12, f = 11,9~15,5 мм

LU930/LU930D/LH930/LH930D:

F = 1,81~2,1, f = 14,3~22,9 мм

Точный диапазон фокусировки

LX710/LX710D:

1,84–5,52 м в режиме Wide (Шир.), 2,40–
7,2 м в режиме Tele (Теле)

LX730/LX730D:

1,72–4,30 м в режиме Wide (Шир.), 2,74–
6,86 м в режиме Tele (Теле)

LU710/LU710D:

1,46–4,87 м в режиме Wide (Шир.), 1,89–
6,29 м в режиме Tele (Теле)

LU930/LU930D:

1,76–5,86 м в режиме Wide (Шир.), 2,82–
9,39 м в режиме Tele (Теле)

LH710/LH710D:

1,50–5,00 м в режиме Wide (Шир.), 1,94–
6,46 м в режиме Tele (Теле)

LH930/LH930D:

1,81–6,02 м в режиме Wide (Шир.), 2,90–
9,65 м в режиме Tele (Теле)

Источник света

Лазер

Электрические характеристики

Питание

100–240 В, 50–60 Гц перем.тока (автомат)

Энергопотребление

**LX710/LX710D/LU710/LU710D/LH710/
LH710D:** 392 Вт (макс.); < 0,5 Вт (режим
ожидания)

**LX730/LX730D/LU930/LU930D/LH930/
LH930D:** 475 Вт (макс.); < 0,5 Вт (режим
ожидания)

Механические характеристики

Вес

6,3 кг (13,0 фунта)

Выходные разъемы

Выход монитора

D-Sub (15-контактов, гнездо) – 1 шт.

Динамик

10 Вт – 2 шт.

Вывод аудиосигнала

Аудиоразъем ПК – 1 шт.

Управление

USB

Тип А - 1 шт. (5 В/1,5 А)

Управление через последовательный порт

RS-232

9 контактов – 1 шт.

Управление по локальной сети

RJ45 – 1 шт.

Триггер 12 В - 1 шт.

ИК-приемник – 2 шт.

Входные разъемы

Вход компьютера

Вход RGB

D-Sub (15-контактов, гнездо) – 1 шт.

Вход видеосигнала

ВИДЕО

Гнездо RCA – 1 шт.

Вход сигнала SD/HDTV

Гнездо RCA RGB аналогового
компонентного видеосигнала – 1 шт.
Цифровой - HDMI – 2 шт.

Вход аудиосигналов

Аудиоразъем ПК – 1 шт.

Аудиоразъем RCA (Л/П) – 1 шт.

Требования к окружающей среде

Рабочая температура

0–40°C на уровне моря

Отн. влажность при эксплуатации
от 10 до 90% (без конденсации)

Высота над уровнем моря при эксплуатации

0–1499 м при температуре 0–35°C

1500–3000 м при температуре 0–30°C (при
включении режима высокогорья)

Температура хранения

-20–60°C на уровне моря

Влажность в месте хранения

от 10 до 90% отн. влажности (без
конденсации)

Высота места хранения

30°C на высоте 0 - 12 200 м над уровнем
моря

Транспортировка

Рекомендуется использовать
оригинальную или аналогичную упаковку.

Ремонт

Чтобы найти окно связи с сервисным
центром, зайдите на приведенный ниже
веб-сайт и выберите свою страну.
<http://www.benq.com/welcome>

Alle specificaties kunnen zonder voorafgaande kennisgeving worden gewijzigd.

Optische

Resolutie

LX710/LX710D/LX730/LX730D:

1024 x 768 XGA

LU710/LU710D/LU930/LU930D:

1920 x 1200 WUXGA

LH710/LH710D/LH930/LH930D:

1920 x 1080 1080p

Weergavesysteem

1-CHIP DMD

Lens

LX710/LX710D:

F = 2,59~2,87, f = 16,88~21,88 mm

LX730/LX730D:

F = 2,45~3,07, f = 15,75~25,1 mm

LU710/LU710D:

F = 1,94~2,07, f = 11,9~15,5 mm

LH710/LH710D:

F = 1,94~2,12, f = 11,9~15,5 mm

LU930/LU930D/LH930/LH930D:

F = 1,81~2,1, f = 14,3~22,9 mm

Wis is focusbereik

LX710/LX710D:

1,84-5,52m@breed, 2,40-7,2m@Tele

LX730/LX730D:

1,72-4,30m@breed, 2,74-6,86m@Tele

LU710/LU710D:

1,46-4,87m@breed, 1,89-6,29@Tele

LU930/LU930D:

1,76-5,86m@breed, 2,82-9,39m@Tele

LH710/LH710D:

1,50-5,00m@breed, 1,94-6,46@Tele

LH930/LH930D:

1,81-6,02 m@breed, 2,90-9,65m@Tele

Lichtbron

Laser

Elektrische

voeding

AC100-240V, 50-60 Hz (Automatisch)

Stroomverbruik

LX710/LX710D/LU710/LU710D/LH710/

LH710D: 392 W (max); < 0,5 W (stand-by)

LX730/LX730D/LU930/LU930D/LH930/

LH930D: 475 W (max); < 0,5 W (stand-by)

Mechanische

Gewicht

6,3 kg (13,0 lbs)

Uitgangen

Beeldschermuitgang

D-Sub 15-pins (vrouwelijk) x 1

Luidspreker

10 watt x 2

Audiosignaaluitgang

Pc-audio-aansluiting x 1

Besturing

USB

Type-A x 1 (5V/1,5A)

Seriële besturing via RS-232

9-pins x 1

LAN-bediening

RJ45 x 1

12V schakelaar x 1

IR-ontvanger x 2

Ingangen

Computeringang

RGB-ingang

D-Sub 15-pins (vrouwelijk) x 1

Videosignaalingang

VIDEO

RCA-stekker x 1

SD/HDTV-signaalingang

Analoge - Component RCA-RGB x 1

Digitaal - HDMI x 2

Audiosignaalingang

Pc-audio-aansluiting x 1

RCA-audioaansluiting (L/R) x 1

Omgevingsvereisten

Bedrijfstemperatuur

0°C-40°C aan zeeniveau

Relatieve vochtigheid in bedrijf

10%-90% (zonder condensatie)

Bedrijfshoogte

0-1.499 m bij 0°C-35°C

1.500-3.000 m bij 0°C-30°C (met

Hoogtemodus ingeschakeld)

Opslagtemperatuur

-20°C-60°C aan zeeniveau

Opslagvochtigheid

10%-90% RH (zonder condensatie)

Opslaghoogte

30°C@ 0~12.200 m boven zeeniveau

Vervoeren

Originele verpakking of gelijksoortig wordt aanbevolen

Bezig met repareren.

Bezoek onze website en kies uw land om het venster voor uw servicecontact te openen. <http://www.benq.com/welcome>

Wszystkie specyfikacje mogą ulec zmianie bez powiadomienia.

Parametry optyczne

Rozdzielczość

LX710/LX710D/LX730/LX730D:

1024 x 768 XGA

LU710/LU710D/LU930/LU930D:

1920 x 1200 WUXGA

LH710/LH710D/LH930/LH930D:

1920 x 1080 1080p

Układ wyświetlania

1-CHIP DMD

Obiektyw

LX710/LX710D:

F = 2,59~2,87, f = 16,88~21,88 mm

LX730/LX730D:

F = 2,45~3,07, f = 15,75~25,1 mm

LU710/LU710D:

F = 1,94~2,07, f = 11,9~15,5 mm

LH710/LH710D:

F = 1,94~2,12, f = 11,9~15,5 mm

LU930/LU930D/LH930/LH930D:

F = 1,81~2,1, f = 14,3~22,9 mm

Zakres wyraźnej ostrości

LX710/LX710D:

1,84-5,52m przy ustawieniu Szeroki, 2,40-7,2m przy ustawieniu Tele

LX730/LX730D:

1,72-4,30m przy ustawieniu Szeroki, 2,74-6,86m przy ustawieniu Tele

LU710/LU710D:

1,46-4,87m przy ustawieniu Szeroki, 1,89-6,29 przy ustawieniu Tele

LU930/LU930D:

1,76-5,86m przy ustawieniu Szeroki, 2,82-9,39m przy ustawieniu Tele

LH710/LH710D:

1,50-5,00m przy ustawieniu Szeroki, 1,94-6,46 przy ustawieniu Tele

LH930/LH930D:

1,81-6,02 m przy ustawieniu Szeroki, 2,90-9,65m przy ustawieniu Tele

Źródło światła

Źródło światła

Parametry elektryczne

Zasilanie

Prąd zmienny 100–240V, 50–60 Hz (Automatyczne)

Pobór mocy

LX710/LX710D/LU710/LU710D/LH710/

LH710D: 392 W (maks.); < 0,5 W (tryb gotowości)

LX730/LX730D/LU930/LU930D/LH930/

LH930D: 475 W (maks.); < 0,5 W (tryb gotowości)

Parametry mechaniczne

Ciężar

6,3 kg (13,0 funtów)

Złącza wyjścia

Wyjście monitora

15-pinowe D-Sub (żeńskie) x 1

Głośnik

10 Wat x 2

Wyjście sygnału audio

Gniazdo audio PC x 1

Sterowanie

USB

Typ A x 1 (5V/1,5A)

Port szeregowy RS-232

9 pinowe x 1

Sterowanie przez sieć LAN

RJ45 x 1

Wyzwalacz 12V x 1

Odbiornik podczerwieni x 2

Złącza wejścia

Wejście komputerowe

Wejście RGB

15-pinowe D-Sub (żeńskie) x 1

Wejście sygnału wideo

VIDEO

Gniazdo RCA x 1

Wejście sygnału SD/HDTV

Analogowy - Component RCA RGB x 1

Cyfrowy - HDMI x 2

Wejście sygnału audio

Gniazdo audio PC x 1

Gniazdo audio RCA (L/R) x 1

Wymagania środowiskowe

Temperatura robocza

0°C–40°C na poziomie morza

Robocza wilgotność względna

10%-90% (bez kondensacji)

Wysokość pracy n.p.m.

0-1 499 m przy temperaturze 0°C-35°C

1500-3 000 m przy temperaturze 0°C-30°C

(przy włączonym trybie dużej wysokości)

Temperatura przechowywania

-20°C–60°C na poziomie morza

Wilgotność podczas działania

10%-90% RH (bez kondensacji)

Wysokość n.p.m. podczas przechowywania

30°C przy 0~12 200m nad poziomem morza

Transport

Zalecane jest oryginalne opakowanie lub jego odpowiednik

Naprawy

Odwiedź wskazaną poniżej stronę internetową i wybierz swój kraj, aby znaleźć okno kontaktu z serwisem.
<http://www.benq.com/welcome>

Tüm spesifikasyonlar, haber verilmeden değiştirilebilir.

Optik

Çözünürlük

LX710/LX710D/LX730/LX730D:

1024 x 768 XGA

LU710/LU710D/LU930/LU930D:

1920 x 1200 WUXGA

LH710/LH710D/LH930/LH930D:

1920 x 1080 1080p

Görüntü sistemi

1-CHIP DMD

Lens

LX710/LX710D:

F = 2,59~2,87; f = 16,88~21,88 mm

LX730/LX730D:

F = 2,45~3,07; f = 15,75~25,1 mm

LU710/LU710D:

F = 1,94~2,07; f = 11,9~15,5 mm

LH710/LH710D:

F = 1,94~2,12; f = 11,9~15,5 mm

LU930/LU930D/LH930/LH930D:

F = 1,81~2,1; f = 14,3~22,9 mm

Net odak aralığı

LX710/LX710D:

1,84-5,52m@Genişlik; 2,40-7,2m@Tele

LX730/LX730D:

1,72-4,30m@Genişlik; 2,74-6,86m@Tele

LU710/LU710D:

1,46-4,87m@Genişlik; 1,89-6,29@Tele

LU930/LU930D:

1,76-5,86m@Genişlik; 2,82-9,39m@Tele

LH710/LH710D:

1,50-5,00m@Genişlik; 1,94-6,46@Tele

LH930/LH930D:

1,81-6,02 m@Genişlik; 2,90-9,65m@Tele

Işık kaynağı

Lazer

Elektrik

Güç kaynağı

AC100-240V, 50-60 Hz (Otomatik)

Güç tüketimi

LX710/LX710D/LU710/LU710D/LH710/

LH710D: 392 W (Maks.); < 0,5 W

(Bekleme)

LX730/LX730D/LU930/LU930D/LH930/

LH930D: 475 W (Maks.); < 0,5 W

(Bekleme)

Mekanik

Ağırlık

6,3 Kg (13,0 lbs)

Çıkış terminaleri

Monitör çıkışı

D-Sub 15-pimli (dişi) x 1

Hoparlör

10 watt x 2

Ses sinyali çıkışı

Bilgisayar ses jakı x 1

Denetim

USB

Tip-A x 1 (5V/1,5A)

RS-232 seri kumanda

9-pimli x 1

LAN denetimi

RJ45 x 1

12V tetikleyici x 1

IR alıcısı x 2

Giriş terminaleri

Bilgisayar girişi

RGB girişi

D-Sub 15-pimli (dişi) x 1

Video sinyali girişi

VIDEO

RCA jak x 1

SD/HDTV sinyal girişi

Analog - Komponent RCA RGB x 1

Dijital - HDMI x 2

Ses sinyali girişi

Bilgisayar ses jak x 1

RCA ses jakı (Sol/Sağ) x 1

Çevresel Gereklilikler

İşletim sıcaklığı

Deniz seviyesinde 0°C-40°C

Çalışma bağılı nemi

%10-%90 (yoğuşmasız)

Çalışma rakımı

0°C-35°C'de 0-1.499 m

0°C-30°C'de 1500-3000 m (Yüksek Yer Modu
açıkken)

Depolama sıcaklığı

Deniz seviyesinde -20°C-60°C

Depolama nemi

%10-%90 RH (yoğuşmasız)

Depolama rakımı

Deniz seviyesinin üzerinde 30°C@ 0~12,200m

Nakliye

Orijinal ambalaj veya eş değeri önerilir.

Onarım

Lütfen aşağıdaki web sitesini ziyaret edip,
servis iletişimi bilgilerini bulmak için ülkenizi
seçin. <http://www.benq.com/welcome>

 Veškeré technické údaje se mohou změnit bez předchozího upozornění.

Optické

Rozlišení

LX710/LX710D/LX730/LX730D:

1024 x 768 XGA

LU710/LU710D/LU930/LU930D:

1920 x 1200 WUXGA

LH710/LH710D/LH930/LH930D:

1920 x 1080 1080p

Systém zobrazování

1-CHIP DMD

Objektiv

LX710/LX710D:

F = 2,59~2,87, f = 16,88~21,88 mm

LX730/LX730D:

F = 2,45~3,07, f = 15,75~25,1 mm

LU710/LU710D:

F = 1,94~2,07, f = 11,9~15,5 mm

LH710/LH710D:

F = 1,94~2,12, f = 11,9~15,5 mm

LU930/LU930D/LH930/LH930D:

F = 1,81~2,1, f = 14,3~22,9 mm

Jasný rozsah zaostření

LX710/LX710D:

1,84–5,52 m při širokoúhlém zobrazení,

2,40–7,2 m při Tele

LX730/LX730D:

1,72–4,30m při širokoúhlém zobrazení,

2,74–6,86m při Tele

LU710/LU710D:

1,46–4,87m při širokoúhlém zobrazení,

1,89–6,29 při Tele

LU930/LU930D:

1,76–5,86m při širokoúhlém zobrazení,

2,82–9,39m při Tele

LH710/LH710D:

1,50–5,00m při širokoúhlém zobrazení,

1,94–6,46 při Tele

LH930/LH930D:

1,81–6,02 m při širokoúhlém zobrazení,

2,90–9,65m při Tele

Světelný zdroj

Laser

Elektrické

Napájení

AC 100–240 V, 50–60 Hz (automatické)

Příkon

LX710/LX710D/LU710/LU710D/LH710/

LH710D: 392 W (max); < 0,5 W

(pohotovostní stav)

LX730/LX730D/LU930/LU930D/LH930/

LH930D: 475 W (max); < 0,5 W

(pohotovostní stav)

Mechanická

Hmotnost

6,3 kg (13,0 lbs)

Výstupní terminály

Výstup monitoru

D-Sub 15 kolíků (zásuvka) x 1

Reproduktor

10 W x 2

Výstup zvukového signálu

PC audio konektor x 1

Ovládání

USB

Typ-A x 1 (5 V/1,5 A)

Konektor RS-232 (sériové dálkové ovládání)

9 hrotů x 1

Ovládání LAN

RJ45 x 1

12 V spínač x 1

Infračervený přijímač x 2

Vstupní terminály

Počítačový vstup

RGB vstup

D-Sub 15 kolíků (zásuvka) x 1

Vstup video signálu

VIDEO

RCA konektor x 1

Vstup signálu SD/HDTV

Analogový - komponentní RCA RGB x 1

Digitální-HDMI x 2

Vstup zvukového signálu

PC audio konektor x 1

Audio konektor RCA (L/P) x 1

Požadavky z hlediska životního prostředí

Provozní teplota

0°C–40°C nad hladinou moře

Provozní relativní vlhkost

10%-90% (bez kondenzace)

Provozní nadmořská výška

0-1 499 m při teplotě 0 °C až 35 °C

1500-3 000 m při teplotě 0 °C až 30 °C (s aktivním režimem velké nadmořské výšky)

Teplota skladování

-20°C–60°C nad hladinou moře

Vlhkost skladování

10%-90% RH (bez kondenzace)

Nadmořská výška skladování

30°C při 0~12,200 m nad hladinou moře

Přeprava

Doporučujeme původní nebo ekvivalentní obal

Opravy

Pro vyhledání vašeho servisního kontaktu

přejděte prosím na webovou stránku níže a

zvolte svou zemi.

<http://www.benq.com/welcome>

รายละเอียดทางด้านเทคนิคทั้งหมดอาจเปลี่ยนแปลงได้โดยไม่ต้องแจ้งให้ทราบล่วงหน้า

ฉบับคัดล

ความละเอียด

LX710/LX710D/LX730/LX730D:

1024 x 768 XGA

LU710/LU710D/LU930/LU930D:

1920 x 1200 WUXGA

LH710/LH710D/LH930/LH930D:

1920 x 1080 1080p

ระบบแสดงภาพ

1-CHIP DMD

เลนส์

LX710/LX710D:

F = 2.59~2.87, f = 16.88~21.88 มม.

LX730/LX730D:

F = 2.45~3.07, f = 15.75~25.1 มม.

LU710/LU710D:

F = 1.94~2.07, f = 11.9~15.5 มม.

LH710/LH710D:

F = 1.94~2.12, f = 11.9~15.5 มม.

LU930/LU930D/LH930/LH930D:

F = 1.81~2.1, f = 14.3~22.9 มม.

ระยะโฟกัสที่ขีดเจน

LX710/LX710D:

1.84-5.52m@Wide, 2.40-7.2m@Tele

LX730/LX730D:

1.72-4.30m@Wide, 2.74-6.86m@Tele

LU710/LU710D:

1.46-4.87m@Wide, 1.89-6.29@Tele

LU930/LU930D:

1.76-5.86m@Wide, 2.82-9.39m@Tele

LH710/LH710D:

1.50-5.00m@Wide, 1.94-6.46@Tele

LH930/LH930D:

1.81-6.02 m@Wide, 2.90-9.65m@Tele

แหล่งกำเนิดแสง

เลเซอร์

ไฟฟ้า

แหล่งจ่ายไฟ

AC100-240V, 50-60 Hz (อัตโนมัติ)

การสิ้นเปลืองพลังงาน

LX710/LX710D/LU710/LU710D/

LH710/LH710D: 392 W (สูงสุด); < 0.5 W

(สแตนด์บาย)

LX730/LX730D/LU930/LU930D/

LH930/LH930D: 475 W (สูงสุด); < 0.5 W

(สแตนด์บาย)

พลังงานกล

น้ำหนัก

6.3 กก. (13.0 ปอนด์)

ขั้วเอาต์พุต

เอาต์พุตจากจอมอนิเตอร์

D-Sub 15 พิน (ตัวเมีย) x 1

ลำโพง

10 วัตต์ x 2

เอาต์พุตสัญญาณเสียง

แจ๊คเสียง PC x 1

ระบบควบคุม

USB

Type-A x 1 (5V/1.5A)

การควบคุมอนุกรม RS-232

9 พิน x 1

ควบคุมผ่าน LAN

RJ45 x 1

ทรานซิสเตอร์ 12V x 1

ตัวรับสัญญาณ IR x 2

ขั้วอินพุต

สัญญาณเข้าคอมพิวเตอร์

สัญญาณเข้า RGB

D-Sub 15 พิน (ตัวเมีย) x 1

สัญญาณเข้าวิดีโอ

VIDEO

แจ๊ค RCA x 1

สัญญาณเข้า SD/HDTV

อะนาล็อก - Component RCA RGB x 1

ดิจิตอล-HDMI x 2

อินพุตสัญญาณเสียง

แจ๊คเสียง PC x 1

แจ๊คเสียง RCA (L/R) x 1

ข้อกำหนดด้านสภาพแวดล้อม

อุณหภูมิการทำงาน

0°C-40°C ที่ระดับน้ำทะเล

ความชื้นสัมพัทธ์ในการทำงาน

10%-90% (*ไม่กลั่นตัว)

ระดับความสูงในการทำงาน

0-1499 ม. ที่ 0°C-35°C

1500-3000 ม. ที่ 0°C-30°C

(เมื่อเปิดโหมดอัลติจูดสูง)

อุณหภูมิขณะเก็บรักษา

-20°C-60°C ที่ระดับน้ำทะเล

ความชื้นในการเก็บรักษา

10%-90% RH (ไม่มีการควบแน่น)

ความสูงในการเก็บรักษา

30°C@ 0~12,200 ม. เหนือระดับน้ำทะเล

การขนส่ง

ขอแนะนำให้ใช้บรรจุภัณฑ์เดิมหรือเทียบเท่า

การซ่อม

กรุณาเยี่ยมชมเว็บไซต์ด้านล่างและเลือกประเทศ

ของคุณเพื่อค้นหาหน้าติดต่อฝ่ายบริการ

<http://www.benq.com/welcome>

所有規格如有變更，恕不另行通知。

光學

解析度

LX710/LX710D/LX730/LX730D:

1024 x 768 XGA

LU710/LU710D/LU930/LU930D:

1920 x 1200 WUXGA

LH710/LH710D/LH930/LH930D:

1920 x 1080 1080p

顯示系統

1-CHIP DMD

鏡頭

LX710/LX710D:

F = 2.59~2.87, f = 16.88~21.88 mm

LX730/LX730D:

F = 2.45~3.07, f = 15.75~25.1 mm

LU710/LU710D:

F = 1.94~2.07, f = 11.9~15.5 mm

LH710/LH710D:

F = 1.94~2.12, f = 11.9~15.5 mm

LU930/LU930D/LH930/LH930D:

F = 1.81~2.1, f = 14.3~22.9 mm

清楚對焦範圍

LX710/LX710D:

1.84-5.52m 用於廣角 · 2.40-7.2m 用於望遠

LX730/LX730D:

1.72-4.30m 用於廣角 · 2.74-6.86m 用於望遠

LU710/LU710D:

1.46-4.87m 用於廣角 · 1.89-6.29 用於望遠

LU930/LU930D:

1.76-5.86m 用於廣角 · 2.82-9.39m 用於望遠

LH710/LH710D:

1.50-5.00m 用於廣角 · 1.94-6.46 用於望遠

LH930/LH930D:

1.81-6.02 m 用於廣角 · 2.90-9.65m 用於望遠

光源

雷射

電氣

電源供應

AC100-240V · 50-60 Hz (自動)

耗電量

LX710/LX710D/LU710/LU710D/LH710/

LH710D: 392 W (最大); < 0.5 W (待機)

LX730/LX730D/LU930/LU930D/LH930/

LH930D: 475 W (最大); < 0.5 W (待機)

機械

重量

6.3 公斤 (13.0 磅)

輸出端子

顯示器輸出

D-Sub 15-pin (母接頭) x 1

揚聲器

10 瓦 x 2

音訊訊號輸出

PC 音訊插孔 x 1

控制

USB

A 型 x 1 (5V/1.5A)

RS-232 序列控制

9 pin x 1

區域網路控制

RJ45 x 1

12V 觸發 x 1

紅外線接收器 x 2

輸入端子

電腦輸入

RGB 輸入

D-Sub 15-pin (母接頭) x 1

視訊訊號輸入

VIDEO

RCA 插孔 x 1

SD/HDTV 訊號輸入

類比 - 色差視訊 RCA RGB x 1

數位 - HDMI x 2

音訊訊號輸入

PC 音訊插孔 x 1

RCA 音訊插孔 (左/右) x 1

環境需求

操作溫度

0°C-40°C (海平面)

操作相對溼度

10%-90% (未凝結)

操作海拔

0-1499 公尺 · 於 0°C 至 35°C

1500 至 3000 公尺 · 於 0°C 至 30°C (啟動

「高海拔模式」)

儲存溫度

-20°C-60°C (海平面)

存放濕度

10%-90% RH (未凝結)

存放海拔

30°C@ 0~12,200m 海平面以上

搬運

建議使用原本或同材質包裝

維修

請瀏覽以下網站並選擇所在國家，即可找到服務聯絡窗口。

<http://www.benq.com/welcome>

 所有规格如有更改，恕不另行通知。

光学

分辨率

LX710/LX710D/LX730/LX730D:

1024 x 768 XGA

LU710/LU710D/LU930/LU930D:

1920 x 1200 WUXGA

LH710/LH710D/LH930/LH930D:

1920 x 1080 1080p

显示系统

1-CHIP DMD

镜头

LX710/LX710D:

F = 2.59~2.87, f = 16.88~21.88 mm

LX730/LX730D:

F = 2.45~3.07, f = 15.75~25.1 mm

LU710/LU710D:

F = 1.94~2.07, f = 11.9~15.5 mm

LH710/LH710D:

F = 1.94~2.12, f = 11.9~15.5 mm

LU930/LU930D/LH930/LH930D:

F = 1.81~2.1, f = 14.3~22.9 mm

清晰焦距范围

LX710/LX710D:

广角时 1.84-5.52m, 长焦时 2.40-7.2m

LX730/LX730D:

广角时 1.72-4.30m, 长焦时 2.74-6.86m

LU710/LU710D:

广角时 1.46-4.87m, 长焦时 1.89-6.29m

LU930/LU930D:

广角时 1.76-5.86m, 长焦时 2.82-9.39m

LH710/LH710D:

广角时 1.50-5.00m, 长焦时 1.94-6.46m

LH930/LH930D:

广角时 1.81-6.02 m, 长焦时 2.90-9.65m

光源

激光

电气

电源

AC100-240V, 50-60 Hz (自动)

功耗

LX710/LX710D/LU710/LU710D/LH710/

LH710D: 392 W (最大); < 0.5 W (待机)

LX730/LX730D/LU930/LU930D/LH930/

LH930D: 475 W (最大); < 0.5 W (待机)

机械

重量

6.3 Kg (13.0 磅)

输出接口

显示器输出

D-Sub 15 针 (凹口) x 1

扬声器

10 瓦 x 2

音频信号输出

PC 音频插孔 x 1

控制

USB

Type-A x 1 (5V/1.5A)

RS-232 串行控制

9 针 x 1

LAN 控制

RJ45 x 1

12V 触发器 x 1

红外线接收器 x 2

输入接口

计算机输入

RGB 输入

D-Sub 15 针 (凹口) x 1

视频信号输入

VIDEO

RCA 插口 x 1

SD/HDTV 信号输入

模拟 - 分量视频 RCA RGB x 1

数字 - HDMI x 2

音频信号输入

PC 音频插孔 x 1

RCA 音频插孔 (L/R) x 1

环境要求

运行温度

0°C-40 °C (海平面)

运行相对湿度

10%-90% (无冷凝)

运行高度

0-1499 m, 0 °C -35 °C时

1500-2000 m, 0 °C -30 °C时 (开启高海拔模式)

存储温度

-20°C-60 °C (海平面)

存储湿度

相对湿度 10%-90% (无冷凝)

存储海拔高度

海拔 0~12,200m 时 30°C

运输

建议使用原包装或等同物

维修

请访问下面的网站, 选择您所在的国家 /

地区以查找您的服务联系窗口。

<http://www.benq.com/welcome>

☞ 仕様はすべて予告なしに変更されることがあります。

光学仕様

解像度

LX710/LX710D/LX730/LX730D:

1024 x 768 XGA

LU710/LU710D/LU930/LU930D:

1920 x 1200 WUXGA

LH710/LH710D/LH930/LH930D:

1920 x 1080 1080p

表示システム

1-CHIP DMD

レンズ

LX710/LX710D:

F = 2.59 ~ 2.87, f = 16.88 ~ 21.88 mm

LX730/LX730D:

F = 2.45 ~ 3.07, f = 15.75 ~ 25.1 mm

LU710/LU710D:

F = 1.94 ~ 2.07, f = 11.9 ~ 15.5 mm

LH710/LH710D:

F = 1.94 ~ 2.12, f = 11.9 ~ 15.5 mm

LU930/LU930D/LH930/LH930D:

F = 1.81 ~ 2.1, f = 14.3 ~ 22.9 mm

鮮明なフォーカス範囲

LX710/LX710D:

1.84 ~ 5.52 m (広角)、2.40 ~ 7.2 m (望遠)

LX730/LX730D:

1.72 ~ 4.30 m (広角)、2.74 ~ 6.86 m (望遠)

LU710/LU710D:

1.46 ~ 4.87 m (広角)、1.89 ~ 6.29 m (望遠)

LU930/LU930D:

1.76 ~ 5.86 m (広角)、2.82 ~ 9.39 m (望遠)

LH710/LH710D:

1.50 ~ 5.00 m (広角)、1.94 ~ 6.46 m (望遠)

LH930/LH930D:

1.81 ~ 6.02 m (広角)、2.90 ~ 9.65 m (望遠)

光源

レーザー

電気仕様

電源装置

AC 100 ~ 240 V、50 ~ 60 Hz (自動)

消費電力

LX710/LX710D/LU710/LU710D/LH710/

LH710D: 392 W (最大)、< 0.5 W (スタンバイ)

LX730/LX730D/LU930/LU930D/LH930/

LH930D: 475 W (最大)、< 0.5 W (スタンバイ)

機械仕様

重量

6.3 Kg (13.0 ポンド)

出力端子

モニター出力

D-Sub 15 ピン (メス) x 1

スピーカー

10 ワット x 2

オーディオ信号出力

PC オーディオジャック x 1

コントロール

USB

タイプ A x 1 (5V/1.5A)

RS-232 シリアルコントロール

9 ピン x 1

LAN コントロール

RJ45 x 1

12 V トリガ x 1

IR 受信装置 x 2

入力端子

コンピュータ入力

RGB 入力

D-Sub 15 ピン (メス) x 1

ビデオ信号入力

ビデオ

RCA ジャック x 1

SD/HDTV 信号入力

アナログ - コンポーネント RCA RGB x 1

デジタル - HDMI x 2

オーディオ信号入力

PC オーディオジャック x 1

RCA オーディオジャック (L/R) x 1

環境条件

動作温度

0 °C ~ 40 °C (海拔)

動作時の相対湿度

10 % ~ 90 % (結露なし)

動作高度

0 ~ 1,499 m (0 °C ~ 35 °C のとき)

1,500 ~ 3,000 m (0 °C ~ 30 °C かつ高地対応

モードオンのとき)

保管温度

-20 °C ~ 60 °C (海拔)

保管湿度

10 % ~ 90 % RH (相対湿度、結露なし)

保管高度

30 °C (海拔 0 ~ 12,200 m)

輸送

元の梱包または同等品を推奨します

修理

以下の Web サイトにアクセスし、お住まいの国を選び、サービス連絡先窓口を検索してください。http://www.benq.com/welcome

【同梱した電源コードセットは本機以外の電気機器で使用できません】

모든 사양은 사전 통보 없이 변경될 수 있습니다.

광학 사양

해상도

LX710/LX710D/LX730/LX730D:
1024 x 768 XGA
LU710/LU710D/LU930/LU930D:
1920 x 1200 WUXGA
LH710/LH710D/LH930/LH930D:
1920 x 1080 1080p

디스플레이 시스템

1-칩 DMD

렌즈

LX710/LX710D:
F = 2.59~2.87, f = 16.88~21.88 mm
LX730/LX730D:
F = 2.45~3.07, f = 15.75~25.1 mm
LU710/LU710D:
F = 1.94~2.07, f = 11.9~15.5 mm
LH710/LH710D:
F = 1.94~2.12, f = 11.9~15.5 mm
LU930/LU930D/LH930/LH930D:
F = 1.81~2.1, f = 14.3~22.9 mm

선명한 초점 범위

LX710/LX710D:
와이드의 경우 1.84~5.52 m, 텔레의 경우 2.40~7.2 m
LX730/LX730D:
와이드의 경우 1.72~4.30 m, 텔레의 경우 2.74~6.86 m
LU710/LU710D:
와이드의 경우 1.46~4.87 m, 텔레의 경우 1.89~6.29
LU930/LU930D:
와이드의 경우 1.76~5.86 m, 텔레의 경우 2.82~9.39 m
LH710/LH710D:
와이드의 경우 1.50~5.00 m, 텔레의 경우 1.94~6.46 m
LH930/LH930D:
와이드의 경우 1.81~6.02 m, 텔레의 경우 2.90~9.65 m

광원

레이저

전기 사양

전원 공급 장치

AC100~240V, 50~60 Hz(자동)

소비 전력

LX710/LX710D/LU710/LU710D/LH710/LH710D: 392 W(최대), < 0.5 W(대기 전력)
LX730/LX730D/LU930/LU930D/LH930/LH930D: 475 W(최대), < 0.5 W(대기 전력)

기계 사양

무게

6.3 Kg(13.0 파운드)

출력 단자

모니터 출력

D-Sub 15 핀 (암) 1 개

스피커

10 W 2 개

오디오 신호 출력

PC 오디오 잭 1 개

제어

USB

타입 A 1 개 (5V/1.5A)

RS-232 직렬 커넥트

9 핀 1 개

LAN 제어

RJ45 1 개

12 V 트리거 1 개

IR 수신기 2 개

입력 단자

컴퓨터 입력 단자

RGB 입력 단자

D-Sub 15 핀 (암) 1 개

비디오 신호 입력

비디오

RCA 잭 1 개

SD/HDTV 신호 입력

아날로그 - 컴포넌트 RCA RGB 1 개

디지털 - HDMI 2 개

오디오 신호 입력

PC 오디오 잭 1 개

RCA 오디오 잭 (좌 / 우) 1 개

환경 요건

작동 온도

해수면 높이에서 0°C~40°C

작동 상대 습도

10%~90%(비응축)

작동 고도

0°C~35°C에서 0~1,499 m

0°C~30°C에서 1,500~3,000 m(높게 모드 사용 시)

보관 온도

해수면 높이에서 -20°C~60°C

보관 습도

10%~90% 상대 습도 (비응축)

보관 고도

해수면 높이 0~12,200 m에서 30°C

운반

원래의 포장 상자나 이와 유사한 포장재를 사용할 것을 권장합니다.

수리하기

아래 웹사이트로 들어가서 해당 국가를 선택하면 서비스 연락처 창이 나타납니다.

<http://www.benq.com/welcome>

جميع المواصفات عرضة للتغيير دون سابق إخطار.

السماعة
عدد ٢ سماعة بقدرة ١٠ وات
خرج إشارة الصوت
عدد ١ مقبس صوت كمبيوتر

التحكم
USB
(عدد ١ من النوع A فولت/١.٥ أمبير)
تحكم تسلسلي RS-232
عدد ١ ذو ٩ دبابيس
تحكم LAN
عدد ١ كبل RJ45
عدد ١ مشغل ١٢ فولت
عدد ٢ مستقبل بالأشعة تحت الحمراء

أطراف الدخل
دخول كمبيوتر
D-Sub ١ ذو ١٥ دبوسا (أنثى)
دخول إشارة الفيديو
VIDEO
عدد ١ مقبس نوع RCA
SD/HDTV دخل إشارة
RCA RGB نوع مكوّن نوع
عدد ٢ كبل HDMI - رقمي
دخول إشارة الصوت
عدد ١ مقبس صوت كمبيوتر
عدد ١ مقبس صوت نوع RCA (يمين/ يسار)

المتطلبات البيئية
درجة حرارة التشغيل
٠-٤٠ درجة مئوية عند مستوى سطح البحر
الرطوبة النسبية عند التشغيل
١٠٪-٩٠٪ (بدون تكاثف)
ارتفاع التشغيل
٠-١٤٩٩ م عند درجة حرارة ٠-٣٥ درجة مئوية
٠-١٥٠٠ م عند درجة حرارة ٠-٣٠ درجة مئوية
(مع تشغيل وضع المرتفعات)
درجة مئوية حرارة التخزين
٠-٢٠-٦٠ درجة مئوية عند مستوى سطح البحر
الرطوبة النسبية
١٠-٩٠٪ (بدون تكاثف)
ارتفاع التخزين
٠-٣٠ درجة مئوية عند ١٢٢٠٠ م فوق مستوى سطح البحر

النقل
يوصى باستخدام العبوة الأصلية أو ما يشابهها
خدمة الإصلاح
يرجى زيارة موقع الويب أثناء واختيار بلدك لتصل إلى
نافذة الاتصال بخدمة الصيانة.
<http://www.benq.com/welcome>

الخصائص البصرية
الدقة
:LX710/LX710D/LX730/LX730D
1024 x 768 XGA
:LU710/LU710D/LU930/LU930D
1920 x 1200 WUXGA
: LH710/LH710D/LH930D/LH930D
1920 x 1080 1080p

نظام العرض
1-CHIP DMD
العدسة
:LX710/LX710D
البعد البؤري = ٢.٨٧-٢.٥٩، البعد البؤري = ١٦.٨٨-٢١.٨٨ مم
:LX730/LX730D
البعد البؤري = ٣.٠٧-٢.٤٥، البعد البؤري = ١٥.٧٥-٢٥.١ مم
:LU710/LU710D
البعد البؤري = ٢.٠٧-١.٩٤، البعد البؤري = ١١.٩-١.٥٥ مم
:LH710/LH710D
البعد البؤري = ٢.١٢-١.٩٤، البعد البؤري = ١١.٩-١.٥٥ مم
:LU930/LU930D/LH930D/LH930D
البعد البؤري = ٢.١-١.٨١، البعد البؤري = ١٤.٣-٢٢.٩ مم

نطاق الوضوح البؤري
:LX710/LX710D
٠.٨٤-٥.٢١ م في القرب، ٢.٤٠-٧.٢ م في البعد
:LX730/LX730D
٠.٧٢-٤.٣٠ م في القرب، ٢.٧٤-٨.٦ م في البعد
:LU710/LU710D
٠.٤٦-٤.٨٧ م في القرب، ١.٨٩-٦.٢٩ م في البعد
:LU930/LU930D
٠.٧٦-٨.٦١ م في القرب، ٢.٨٢-٩.٣٩ م في البعد
:LH710/LH710D
٠.٥٠-٥.٠٠ م في القرب، ١.٩٤-٦.٤٦ م في البعد
:LH930/LH930D
٠.٨١-٦.٠٢ م في القرب، ٢.٩٠-٩.٦٥ م في البعد

مصدر الضوء
أشعة الليزر
الكهربائية
الإمداد بالطاقة
تيار متردد ١٠٠-٢٤٠ فولت، ٥٠-٦٠ هرتز (تلقائي)
استهلاك الطاقة

:LX710D/LU710/LU710D/LH710/LH710D
:LX710
٣٩٢ وات (الحد الأقصى)، > ٠.٥ وات (وضع الاستعداد)
:LX730D/LU930/LU930D/LH930D/LH930D
:LX730
٧٥ وات (الحد الأقصى)، > ٠.٥ وات (وضع الاستعداد)

المواصفات الميكانيكية
الوزن
٦.٣ كجم (١٣.٠ رطل)
أطراف الخرج
دخول الشاشة
عدد ١ D-Sub ذو ١٥ دبوسا (أنثى)

Alle specifikationer kan ændres uden varsel.

Optisk

Opløsning

LX710/LX710D/LX730/LX730D:

1024 x 768 XGA

LU710/LU710D/LU930/LU930D:

1920 x 1200 WUXGA

LH710/LH710D/LH930/LH930D:

1920 x 1080 1080p

Displaysystem

1-CHIP DMD

Objektiv

LX710/LX710D:

F = 2,59~2,87, f = 16,88~21,88 mm

LX730/LX730D:

F = 2,45~3,07, f = 15,75~25,1 mm

LU710/LU710D:

F = 1,94~2,07, f = 11,9~15,5 mm

LH710/LH710D:

F = 1,94~2,12, f = 11,9~15,5 mm

LU930/LU930D/LH930/LH930D:

F = 1,81~2,1, f = 14,3~22,9 mm

Område for tydeligt fokus

LX710/LX710D:

1,84-5,52m@Vidvinkel, 2,40-7,2m@Tele

LX730/LX730D:

1,72-4,30m@Vidvinkel, 2,74-6,86m@Tele

LU710/LU710D:

1,46-4,87m@Vidvinkel, 1,89-6,29@Tele

LU930/LU930D:

1,76-5,86m@Vidvinkel, 2,82-9,39m@Tele

LH710/LH710D:

1,50-5,00m@Vidvinkel, 1,94-6,46@Tele

LH930/LH930D:

1,81-6,02 m@Vidvinkel, 2,90-9,65m@Tele

Lyskilde

Laser

Elektrisk

Strømforsyning

AC100–240V, 50–60 Hz (automatisk)

Strømforbrug

LX710/LX710D/LU710/LU710D/LH710/

LH710D: 392 W (maks.); < 0,5 W (standby)

LX730/LX730D/LU930/LU930D/LH930/

LH930D: 475 W (maks.); < 0,5 W (standby)

Mekanisk

Vægt

6,3 kg

Outputstik

Skærmudgangsstik

D-Sub 15-bens (hun) x 1

Højttaler

10 watt x 2

Lydudgangsstik

PC-lydstik x 1

Kontrol

USB

Type-A x 1 (5V/1,5A)

RS-232 seriel kontrol

9-bens x 1

LAN-styring

RJ45 x 1

12V trigger x 1

IR-modtager x 2

Inputstik

Computerinput

RGB-input

D-Sub 15-bens (hun) x 1

Videosignalinput

VIDEO

RCA-stik x 1

SD/HDTV signalinput

Analog - Komponent RCA RGB x 1

Digital - HDMI x 2

Lydsignalinput

PC-lydstik x 1

RCA-lydstik (V/H) x 1

Krav til omgivelserne

Driftstemperatur

0°C–40°C ved havniveau

Relativ fugtighed under drift

10-90% (uden kondensering)

Driftshøjde

0-1.499 m ved 0-35°C

1.500-3.000 m ved 0 ° C-30°C (med høj

højdeindstilling slået til)

Opbevaringstemperatur

-20°C–60°C ved havniveau

Fugtighed på opbevaringsstedet

10–90% RH (ingen kondensering)

Opbevaringshøjde

30°C@ 0~12.200m over havniveau

Transport

Original emballage eller lignende anbefales

Reparation

Besøg nedenstående websted og vælg dit

land for at finde dine

kundeserviceinformationer.

<http://www.benq.com/welcome>

 Kaikki tekniset tiedot voivat muuttua ilman ilmoitusta.

Optinen

Resoluutio

LX710/LX710D/LX730/LX730D:

1024 x 768 XGA

LU710/LU710D/LU930/LU930D:

1920 x 1200 WUXGA

LH710/LH710D/LH930/LH930D:

1920 x 1080 1080p

Näyttöjärjestelmä

1-CHIP DMD

Linssi

LX710/LX710D:

F = 2.59–2.87, f = 16,88–21,88 mm

LX730/LX730D:

F = 2.45–3.07, f = 15,75–25,1 mm

LU710/LU710D:

F = 1.94–2.07, f = 11,9–15,5 mm

LH710/LH710D:

F = 1.94–2.12, f = 11,9–15,5 mm

LU930/LU930D/LH930/LH930D:

F = 1.81–2.1, f = 14,3–22,9 mm

Selkeä tarkennusalue

LX710/LX710D:

1,84-5,52m @ Laaja, 2,40-7,2m @ Tele

LX730/LX730D:

1,72-4,30m @ Laaja, 2,74-6,86m @ Tele

LU710/LU710D:

1,46–4,87 m @ Laaja, 1,89–6,29 m @ Tele

LU930/LU930D:

1,76-5,86m @ Laaja, 2,82-9,39m @ Tele

LH710/LH710D:

1,50–5,00 m @ Laaja, 1,94–6,46 m @ Tele

LH930/LH930D:

1,81-6,02 m @ Laaja, 2,90-9,65 m @ Tele

Valolähde

Laser

Sähkö

Virransyöttö

AC 100–240 V, 50–60 Hz (Automaattinen)

Virrankulutus

LX710/LX710D/LU710/LU710D/LH710/

LH710D: 392 W (Maks.); < 0,5 W

(Valmiustila)

LX730/LX730D/LU930/LU930D/LH930/

LH930D: 475 W (Maks.); < 0,5 W

(Valmiustila)

Mekaaninen

Paino

6,3 Kg

Lähtöliitännät

Näytön lähtö

D-Sub 15-pinninen (naaras) x 1

Kaiutin

10 wattia x 2

Audiosignaali lähtö

PC-audioliitin x 1

Hallinta

USB

Type-A x 1 (5 V / 1,5 A)

RS-232-sarjahallinta

9-pinninen x 1

LAN-ohjaus

RJ45 x 1

12 V -liipaisin x 1

IR-vastaanotin x 2

Tuloliitimet

Tietokonetulo

RGB-tulo

D-Sub 15-pinninen (naaras) x 1

Videosignaali tulo

VIDEO

RCA-liitin x 1

SD/HDTV-signaali tulo

Analoginen - Komponentti RCA RGB x 1

Digitaalinen - HDMI x 2

Äänisignaali tulo

PC-audioliitin x 1

RCA-audioliitin (V/O) x 1

Ympäristöön liittyvät vaatimukset

Käyttölämpötila

0 °C–40 °C merenpinnan tasolla

Käytön suhteellinen kosteus

10–90 % (ilman kondensaatiota)

Käyttökorkeus

0–1499 m 0–35 °C:ssa

1 500 - 3000 m välillä 0–30 °C (Korkean paikan tila päällä)

Säilytyslämpötila

-20 °C–60 °C merenpinnan tasolla

Säilytyskosteus

10–90 % RH (kondensoitumaton)

Säilytyskorkeus

30°C@ 0 - 12 200 m merenpinnan

yläpuolella

Kuljetus

Alkuperäisen pakkauksen tai vastaavan käyttöön suositeltavaa.

Korjaus

Siirry seuraavaan verkko-osoitteeseen ja valitse maasi löytääksesi yhteystietokunkun.

<http://www.benq.com/welcome>

 Alle spesifikasjoner kan endres uten forvarsel.

Optisk

Opplysning

LX710/LX710D/LX730/LX730D:

1024 x 768 XGA

LU710/LU710D/LU930/LU930D:

1920 x 1200 WUXGA

LH710/LH710D/LH930/LH930D:

1920 x 1080 1080p

Visningssystem

1-CHIP DMD

Linse

LX710/LX710D:

F = 2,59–2,87, f = 16,88–21,88 mm

LX730/LX730D:

F = 2,45–3,07, f = 15,75–25,1 mm

LU710/LU710D:

F = 1,94–2,07, f = 11,9–15,5 mm

LH710/LH710D:

F = 1,94–2,12, f = 11,9–15,5 mm

LU930/LU930D/LH930/LH930D:

F = 1,81–2,1, f = 14,3–22,9 mm

Tydelig fokusområde

LX710/LX710D:

1,84-5,52m ved bred, 2,40-7,2m ved Tele

LX730/LX730D:

1,72-4,30m ved bred, 2,74-6,86m ved Tele

LU710/LU710D:

1,46-4,87m ved bred, 1,89-6,29 ved tele

LU930/LU930D:

1,76-5,86m ved bred, 2,82-9,39m ved Tele

LH710/LH710D:

1,50-5,00m ved bred, 1,94-6,46 ved tele

LH930/LH930D:

1,81-6,02 m ved bred, 2,90-9,65m ved Tele

Lyskilde

Laser

Elektrisk

Strømforsyning

100–240 V vekselstrøm, 50–60 Hz

(automatisk)

Strømforbruk

LX710/LX710D/LU710/LU710D/LH710/

LH710D: 392 W (maks.); < 0,5 W

(ventemodus)

LX730/LX730D/LU930/LU930D/LH930/

LH930D: 475 W (maks.); < 0,5 W

(ventemodus)

Mekanisk

Vekt

6,3 kg (13,0 lbs)

Utdataterminaler

Skjermutgang

D-Sub 15-pinnere (kvinnelig) x 1

Høytaler

10 watt x 2

Lydsignalutgang

PC-lydport x 1

Kontroll

USB

Type-A x 1(5 V / 1,5 A)

RS-232-seriekontroll

9-pinnere x 1

LAN-kontroll

RJ45 x 1

12 V utløser x 1

IR-mottaker x 2

Inndataterminaler

Datamaskininndata

RGB-inndata

D-Sub 15-pinnere (kvinnelig) x 1

Videosignalinndata

VIDEO

RCA-port x 1

SD/HDTV-signalinndata

Analog - Komponent-RCA RGB x 1

Digital - HDMI x 2

Lydsignalinndata

PC-lydport x 1

RCA-lydport (V/H) x 1

Miljøkrav

Driftstemperatur

0°C–40°C ved havets overflate

Relativ driftsfuktighet

10%–90 % (uten kondensering)

Høyde over havet i bruk

0–1499 meter ved 0–35°C

1500–3000 m ved 0–30°C (med

høydemodus på)

Lagringstemperatur

-20°C–60°C ved havets overflate

Lagringfuktighet

10–90 % RF (uten kondens)

Lagringshøyde

30°C@ 0–12200m over havets overflate

Transport

Originalpakning eller tilsvarende anbefales.

Reparasjon

Besøk nettsiden nedenfor og velg ditt land for å finne ditt servicekontaktvindu.

<http://www.benq.com/welcome>

Risk Group 2

1. According to the classification of photobiological safety of light sources and light source systems, this product is Risk Group 2, IEC 62471-5:2015.
2. Possibly hazardous optical radiation emitted from this product.
3. Do not stare at operating light source. May be harmful to the eyes.
4. As with any bright source, do not stare into the direct beam.



The projector's light source unit uses a laser.

- Notice is given to supervise children and to never allow them to stare into the projector beam at any distance from the projector.
- Notice is given to use caution when using the remote control for starting the projector while in front of the projection lens.
- Notice is given to the user to avoid the use of optical aids such as binoculars or telescopes inside the beam.

Laser Caution

This product belongs to CLASS I laser product and complies with IEC 60825-1:2014.



Above laser caution are located on the bottom of this apparatus.

Caution – Use of controls or adjustments or performance of procedures other than those specified herein may result in hazardous radiation exposure.

- En** For further information, please download User Manual on official website: <http://www.benq.com/>
- Fr** Pour de plus amples informations, veuillez télécharger le Manuel de l'utilisateur sur le site Internet officiel : <http://www.benq.com/>
- De** Für weitere Informationen laden Sie bitte die Bedienungsanleitung von der offiziellen Webseite herunter: <http://www.benq.com/>
- It** Per ulteriori informazioni, scaricare il manuale utente sul sito web ufficiale: <http://www.benq.com/>
- Es** Para más información, descargue el manual del usuario que encontrará en el sitio web oficial: <http://www.benq.com/>
- Pt** Para mais informações, transfira o Manual do Utilizador a partir do website oficial: <http://www.benq.com/>
- Sv** För ytterligare information, ladda ner bruksanvisningen från den officiella webbplatsen: <http://www.benq.com/>
- Ru** Для получения дополнительной информации загрузите Руководство пользователя с официального веб-сайта: <http://www.benq.com/>
- Nl** Download voor meer informatie de gebruikershandleiding van de officiële website: <http://www.benq.com/>
- Pl** Aby uzyskać więcej informacji, należy pobrać podręcznik użytkownika z oficjalnej witryny: <http://www.benq.com/>
- Tr** Daha fazla bilgi için, lütfen <http://www.benq.com/> adresindeki resmî web sitesinden Kullanım Kilavuzunu indirin.
- Cs** Další informace najdete v Uživatelské příručce, kterou lze stáhnout z oficiálních webových stránek: <http://www.benq.com/>
- Th** สำหรับข้อมูลเพิ่มเติม โปรดดาวน์โหลดคู่มือผู้ใช้ได้จากเว็บไซต์อย่างเป็นทางการของเรา <http://www.benq.com/>
- Tc** 有關詳細訊息，請至官方網站下載使用手冊：<http://www.benq.com/>
- Sc** 有关详细信息，请至官方网站下载用户手册：<http://www.benq.com/>
- Ja** 詳しくは、公式 Web サイト (<http://www.benq.com/>) でユーザーマニュアルをダウンロードしてご確認ください。
- Ko** 자세한 내용을 보려면 공식 웹사이트 <http://www.benq.com/>에서 사용 설명서를 다운로드하십시오 .
- Ar** لمزيد من المعلومات، يرجى تنزيل دليل المستخدم من الموقع الرسمي:
<http://www.benq.com/>
- Da** For yderligere information, gå til nedenstående websted: <http://www.benq.com/>
- Fi** Lisätietoja, käy alla olevalla verkkosivulla: <http://www.benq.com/>
- Nb** For ytterligere informasjon, vennligst besøk nedenforstående webside: <http://www.benq.com/>